

Dell SE2222H/SE2222HV



Instrukcja obsługi

Model monitora: SE2222H/SE2222HV

Model zgodny z przepisami: SE2222Ht/SE2222Hf/SE2222HVf



Uwagi, przestrogi i ostrzeżenia

-  **UWAGA: UWAGA** wskazuje ważne informacje, które pomagają lepiej wykorzystać komputer.
-  **PRZESTROGA: PRZESTROGA** wskazuje na ryzyko uszkodzenia sprzętu lub utraty danych w przypadku nieprzestrzegania instrukcji.
-  **OSTRZEŻENIE: OSTRZEŻENIE** wskazuje na ryzyko uszkodzenia mienia, obrażeń ciała lub śmierci.

© 2023 Dell Inc. lub jej oddziały. Wszelkie prawa zastrzeżone.

Dell, EMC i inne znaki są znakami towarowymi firmy Dell Inc. lub jej oddziałów. Inne znaki towarowe mogą być znakami towarowymi odpowiednich właścicieli.

2023 - 05

Rew. A04

Spis treści

Instrukcje bezpieczeństwa.....	5
Informacja o monitorze.....	6
Zawartość opakowania	6
Funkcje produktu	8
Funkcje i kontrole identyfikacyjne.	9
Dane techniczne monitora	12
Przypisania styków (pinów)	17
Możliwość podłączenia i odtwarzania	19
Jakość monitora LCD i zasady dotyczące pikseli	19
Ergonomia.....	20
Obsługa i przenoszenie wyświetlacza.....	22
Wytyczne konserwacyjne.....	23
Konfigurowanie monitora	24
Instalacja podstawy.....	24
Podłączanie monitora	28
Porządkowanie kabli.....	29
Demontaż podstawy monitora	29
Mocowanie do ściany (opcja)	32
Obsługa monitora	33

Włączanie monitora	33
Korzystanie z elementów sterujących na panelu przednim	33
Stosowanie funkcji blokady OSD	35
Używanie menu ekranowego (OSD)	39
Ustawianie rozdzielczości wyświetlania na monitorze.....	61
Używanie opcji pochylania monitora.....	63
Rozwiązywanie problemów	64
Autotest.....	64
Wbudowana diagnostyka	66
Typowe problemy.....	67
Problemy związane z produktem	69
Załącznik	70
Uwagi FCC (USA) i inne informacje prawne	70
Kontakt z firmą Dell.....	70
Baza danych produktów UE dla etykiety energetycznej i karty informacyjnej produktu	70

Instrukcje bezpieczeństwa

Aby chronić monitor przed potencjalnymi uszkodzeniami i zapewnić bezpieczeństwo osobiste, należy stosować się do poniższych wytycznych. O ile nie zaznaczono inaczej, każda procedura zawarta w niniejszym dokumencie zakłada, że Użytkownik zapoznał się z informacjami dotyczącymi bezpieczeństwa dostarczonymi z monitorem.

 **Przed rozpoczęciem korzystania z monitora należy zapoznać się z informacjami dotyczącymi bezpieczeństwa dostarczonymi z monitorem i wydrukowanymi na urządzeniu. Dokumentację należy przechowywać w bezpiecznym miejscu, aby można ją później znaleźć w bezpiecznym miejscu.**

 **PRZESTROGA: Użycie elementów sterujących, regulacji lub procedur innych niż opisane w niniejszej dokumentacji może spowodować narażenie na porażenie prądem elektrycznym, zagrożenia i/lub zagrożenia mechaniczne.**

- Umieść monitor na stabilnej powierzchni i obchodź się z nim ostrożnie. Ekran jest delikatny i może ulec uszkodzeniu w przypadku upuszczenia lub uderzenia.
- Należy zawsze upewnić się, że monitor jest wyposażony w elektryczny układ zasilania sieciowego, który jest dostępny w danym miejscu.
- Monitor należy przechowywać w temperaturze pokojowej. Nadmierne zimno lub gorąco może mieć negatywny wpływ na wyświetlacz ciekłokrystaliczny.
- Podłączyć kabel zasilający monitora do gniazdka elektrycznego znajdującego się w pobliżu i dostępnego. Patrz [Podłączanie monitora](#).
- Monitora nie należy umieszczać na mokrej powierzchni ani w pobliżu wody.
- Nie narażać go na silne wibracje ani uderzenia. Na przykład nie należy umieszczać monitora w bagażniku samochodowym.
- Odłączyć monitor od zasilania, jeśli nie będzie używany przez dłuższy czas.
- Aby uniknąć porażenia prądem, nie należy zdejmować żadnej pokrywy ani dotykać wnętrza monitora.





Informacja o monitorze

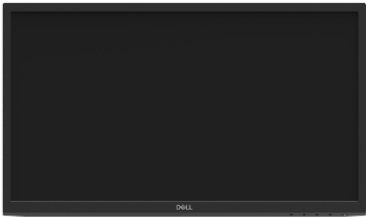

Zawartość opakowania

Monitor jest dostarczany z elementami podanymi w tabeli. Jeśli brakuje jakiegokolwiek elementu, skontaktuj się z firmą Dell. Aby uzyskać więcej informacji, [Kontaktuj się z firmą Dell](#).

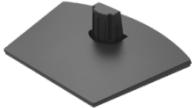
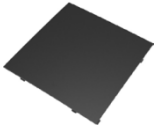
 **UWAGA: Niektóre elementy mogą być opcjonalne i mogą nie być dostarczane z monitorem. Niektóre funkcje mogą nie być dostępne w niektórych krajach.**

 **UWAGA: Informacje na temat konfiguracji z innymi podstawami można znaleźć w dokumentacji dostarczonej wraz z podstawą.**

	Wyświetlacz
	Wspornik podstawy
	Podstawa
	Pokrywa VESA
	Przewód zasilania (w zależności od kraju)

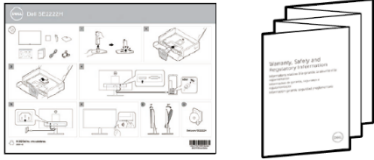
	<p>Przewód VGA (tylko SE2222HV)</p>
	<p>Przewód HDMI (tylko SE2222H)</p>
	<ul style="list-style-type: none"> ♦ Skrócona instrukcja obsługi ♦ Informacje dotyczące bezpieczeństwa i przepisów prawnych

Funkcje produktu

Monitor Dell SE2222H/SE2222HV jest wyposażony w aktywną matrycę, tranzystor cienkowarstwowy (TFT), wyświetlacz ciekłokrystaliczny (LCD), antystatyczne i podświetlenie LED.

Funkcje monitora obejmują:

- Wyświetlacz o przekątnej 54,48 cm (21,45 cala) (mierzony po przekątnej). Rozdzielczość 1920 x 1080 z obsługą pełnoekranową dla niższych rozdzielczości.
- Szeroki kąt widzenia 178 stopni w kierunku pionowym i poziomym.
- **SE2222H**: Połączenie HDMI upraszcza i ułatwia podłączanie do starszych i nowych systemów.
- Możliwość podłączenia i odtwarzania, jeśli jest obsługiwana przez komputer.
- Regulacja z menu ekranowego (OSD) ułatwia konfigurację i optymalizację ekranu.
- $\leq 0,3$ w trybie gotowości.
- Optymalizacja komfortu oczu dzięki ekranowi bez migotania.
- Monitor posiada certyfikat TÜV, który zapewnia brak migotania dla oczu, zapewniając komfort oglądania i zapobiega zmęczeniu oczu.
- Gniazdo blokady bezpieczeństwa.
- Szkło niezawierające arsenu i panel niezawierający rtęci.
- BFR/PCW-Reduced (płytki drukowane wewnątrz monitora są wykonane z laminatów bez BFR/PVC).
- Zgodność z dyrektywą RoHS.



OSTRZEŻENIE: Możliwe długotrwałe skutki emisji niebieskiego światła z monitora mogą spowodować uszkodzenie oczu, w tym zmęczenie oczu, cyfrowe zmęczenie oczu itd. Funkcja ComfortView zmniejsza ilość niebieskiego światła emitowanego przez monitor w celu optymalizacji komfortu oczu.

Funkcje i kontrole identyfikacyjne.

Widok z przodu

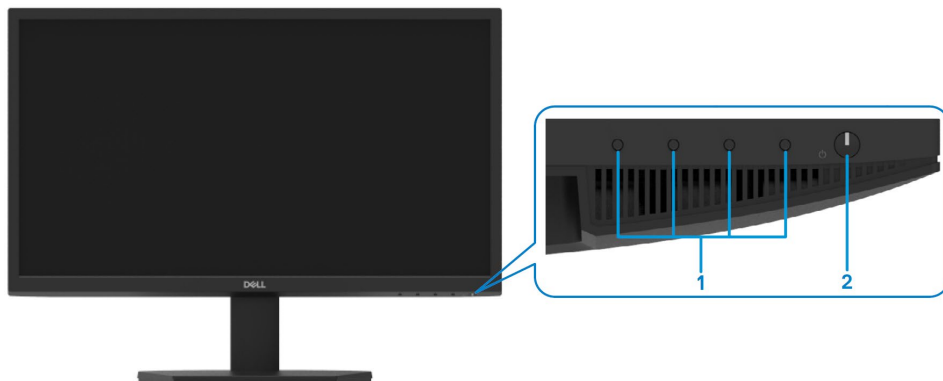

Etykieta	Opis	Użytkowanie
1	Przyciski funkcyjne	Aby uzyskać dostęp do menu ekranowego (OSD) i w razie potrzeby zmienić ustawienia. Aby uzyskać więcej informacji, zobacz Korzystanie z elementów sterujących na przednim panelu .
2	Przycisk włączania/wyłączania zasilania (z kontrolką LED)	Włączanie i wyłączenie monitora. Ciągłe białe światło oznacza, że monitor jest włączony i działa prawidłowo. Migające białe światło wskazuje, że monitor znajduje się w trybie gotowości.

Widok z tyłu

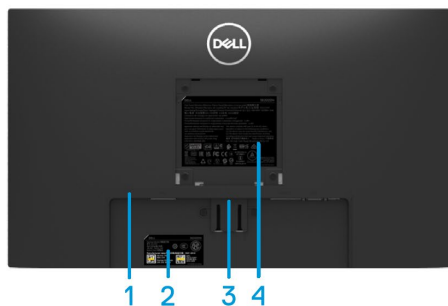

Bez podstawy monitora

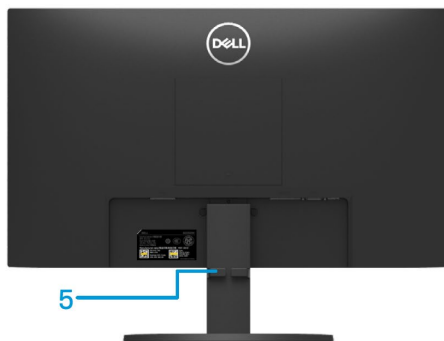

Z podstawą monitora

Etykieta	Opis	Użytkowanie
1	Gniazdo blokady bezpieczeństwa	Do zabezpieczenia monitora za pomocą blokady bezpieczeństwa (zakupionej oddzielnie).
2	Etykieta zgodności z przepisami, kod kreskowy numer seryjny i znacznik serwisowy	Wykaz zatwierdzeń prawnych. Zobacz tę etykietę, jeśli potrzebujesz pomocy technicznej i kontaktu z firmą Dell. Znacznik serwisowy jest unikalnym alfanumerycznym identyfikatorem, który umożliwia technikom serwisowym firmy Dell identyfikację składników sprzętowych w komputerze i uzyskanie dostępu do informacji gwarancyjnych.
3	Przycisk zwalniający podstawę	Uwalnia podstawę od monitora.
4	Informacje prawne	Wykaz zatwierdzeń prawnych.
5	Gniazdo do zarządzania przewodami	Porządkuje przewody.

Widok z boku



Widok od dołu, bez podstawy monitora

SE2222H



Etykieta	Opis	Użytkowanie
1	Gniazdo zasilania	Do podłączania przewodu zasilania monitora.
2	Port HDMI	Do podłączania monitora do komputera za pomocą kabla HDMI.
3	Port VGA	Do podłączania monitora do komputera za pomocą kabla VGA.

SE2222HV



Etykieta	Opis	Użytkowanie
1	Gniazdo zasilania	Do podłączania przewodu zasilania monitora.
2	Port VGA	Do podłączania monitora do komputera za pomocą kabla VGA.

Dane techniczne monitora

Opis	Wartości
Typ ekranu	Ekran LCD z aktywną matrycą TFT
Typ panelu	Wyrównanie pionowe (VA)
Widoczny obszar	
Przekątna	544,83 mm (21,45 cal)
Obszar aktywny:	
poziomy	478,66 mm (18,84 cal)
pionowy	260,28 mm (10,25 cal)
obszar	1245,86 cm ² (193,11 cal ²)
Rozstaw pikseli	0,249x0,241mm
Piksel na cal (PPI)	103
Kąt widzenia:	
poziomy	178° (typowo)
pionowy	178° (typowo)
Jasność	250 cd/m ² (typowo)
Współczynnik kontrastu	3 000 do 1 (typowo)
Powłoka płyty czołowej	Przeciwodblaskowa o twardości 3H
Podświetlenie	Układ LED podświetlania krawędzi
Czas reakcji (od szarego do szarego)	Tryb normalny 12ms Tryb szybki 8ms
Głębia kolorów	16,7 milionów kolorów
Gama kolorów	CIE 1931 (72%)
Zgodność z Menedżer wyświetlacza Dell	Tak
Łączność	SE2222H: Jeden port VGA i jeden port HDMI 1.4 (HDCP 1.4). SE2222HV: jeden port VGA.
Szerokość osłony (od krawędzi monitora do obszaru aktywnego)	- Góra: 12,8 mm (10,25 cal) - Lewa strona/Prawa strona: 12,8 mm (0,5 cal) - Dół: 16,92mm (0,67 cal)
Bezpieczeństwo	Gniazdo zabezpieczenia przed kradzieżą z blokadą na kabel (zakup opcjonalny)
Kąt nachylenia	-5° do 21°

Specyfikacje rozdzielczości

Opis	Wartości
Zakres skanowania w poziomie	od 30 kHz do 83 kHz (automatyczne)
Zakres skanowania w pionie	od 48Hz do 75Hz (automatyczne)
Maksymalna wstępnie ustawiona rozdzielczość	1920 x 1080 przy 60 Hz

Zaprogramowane tryby wyświetlania

Tryb wyświetlania	Częstotliwość pozioma (kHz)	Częstotliwość pionowa (Hz)	Zegar pikseli (MHz)	Polaryzacja synchronizacji (pozioma/pionowa)
720 x 400	31,5	70,1	28,3	-/+
640 x 480	31,5	60,0	25,2	-/-
640 x 480	37,5	75,0	31,5	-/-
800 x 600	37,9	60,3	40,0	+/+
800 x 600	46,9	75,0	49,5	+/+
1024 x 768	48,4	60,0	65,0	-/-
1024 x 768	60,0	75,0	78,8	+/+
1152 x 864	67,5	75,0	108,0	+/+
1280 x1024	64,0	60,0	108,0	+/+
1280 x1024	80,0	75,0	135,0	+/+
1600 x 900	60,0	60,0	108,0	+/+
1920 x1080	67,5	60,0	148,5	+/+

Parametry elektryczne

Opis	SE2222H	SE2222HV
Sygnaly wejściowe wideo	<ul style="list-style-type: none"> Analogowe RGB: $0,7\text{ V} \pm 5\%$, impedancja wejściowa $75\ \Omega$ HDMI 1.4 (HDCP 1.4), 600 mV dla każdej linii różnicowej, impedancja wejściowa $100\ \Omega$ dla każdej pary różnicowej 	<ul style="list-style-type: none"> Analogowe RGB: $0,7\text{ V} \pm 5\%$, impedancja wejściowa $75\ \Omega$
Synchronizacja sygnałów wejściowych	Oddzielne synchronizacje poziome i pionowe, poziom TTL bez polaryzacji, SOG (synchronizacja kompozytowa na zielono)	
Napięcie wejściowe/częstotliwość/prąd przemienny	100 VAC do 240 VAC/50 Hz lub 60 Hz $\pm 3\text{ Hz}$ /1,5 A (maksymalnie)	
Prąd rozruchowy	30 A (wejście 120 V AC) 60 A (wejście 240 V AC)	
Pobór mocy	0,1 W (w trybie wyłączenia) ¹ 0,2 W (w trybie gotowości) ¹ 14,1 W (w trybie włączenia) ¹ 22 W (maks.) ² 14,2 W (P_{wt}) ³ 45,25 kWh (TEC) ³	0,1 W (w trybie wyłączenia) ¹ 0,2 W (w trybie gotowości) ¹ 14,1 W (w trybie włączenia) ¹ 20 W (maks.) ² 14,2 W (P_{wt}) ³ 45,25 kWh (TEC) ³

¹ Zgodnie z definicją w UE 2019/2021 i UE 2019/2013.

² Ustawienie maks. jasności i kontrastu.

³ P_{wt} : Zużycie energii w trybie włączenia mierzone w odniesieniu do metody badania Energy Star.

TEC: Całkowite zużycie energii w kWh mierzone w odniesieniu do metody badania Energy Star.

Niniejszy dokument ma wyłącznie charakter informacyjny i odzwierciedla wyniki badań laboratoryjnych. Produkt może działać w różny sposób, w zależności od zamówionego oprogramowania, komponentów i urządzeń peryferyjnych, i nie ma obowiązku aktualizacji takich informacji. W związku z tym Klient nie powinien polegać na tych informacjach podczas podejmowania decyzji dotyczących tolerancji elektrycznych lub w inny sposób. Nie wyrażono ani nie dorozumiano żadnej gwarancji dotyczącej dokładności lub kompletności.

Cechy fizyczne

Opis	Wartości
Typ przewodu sygnałowego: Analogowy Cyfrowy	D-Sub (VGA), 15 styków; HDMI, 19 styków
Wymiary (z podstawą):	
Wysokość	384,08mm (15,12 cal)
Szerokość	504,26mm (19,85 cal)
Głębokość	178,81mm (7,04 cal)
Wymiary (z podstawą):	
Wysokość	295,38mm (11,63 cal)
Szerokość	504,26mm (19,85 cal)
Głębokość	49,21mm (1,94 cal)
Wymiary podstawy:	
Wysokość	173,93mm (6,85 cal)
Szerokość	240,42mm (9,47 cal)
Głębokość	178,81mm (7,04 cal)
Waga:	
z opakowaniem	4,40 kg (9,70 funt)
z zespołem podstawy i przewodami	2,89 kg (6,37 funt)
Bez zespołu stojaka i przewodów (do rozważenia montażu ściennego lub montażu VESA – bez przewodów)	2,34 kg (5,15 funt)
Waga zespołu podstawy	0,33 kg (0,73 funt)

Parametry środowiskowe

Opis	SE2222H	SE2222HV
Temperatura:		
podczas pracy	od 0°C do 40°C (od 32°F do 104°F)	
poza pracę: przechowywanie wysyłka	<ul style="list-style-type: none"> • od -20°C do 60°C (od -4°F do 140°F) • od -20°C do 60°C (od -4°F do 140°F) 	
Wilgotność:		
podczas pracy	od 10% do 80% (bez kondensacji)	
poza pracę: przechowywanie wysyłka	<ul style="list-style-type: none"> • od 5% do 90% (bez kondensacji) • od 5% do 90% (bez kondensacji) 	
Wysokość:		
podczas pracy (maksymalnie)	5 000 m (16 400 stopa)	
podczas pracy (maksymalnie)	12 192 m (40 000 stopa)	
Rozpraszanie ciepła	75,06 BTU/godz. (maksymalnie) 48,08 BTU/godz. (typowo)	68,20 BTU/godz. (maksymalnie) 48,08 BTU/godz. (typowo)

Przypisanie styków (pinów)

15-stykowe złącze D-Sub

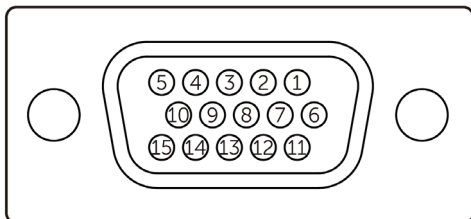

Liczba styków (pinów)	Przypisanie sygnału
1	Wideo-czerwony
2	Wideo-zielony
3	Wideo-niebieski
4	MASA (GND)
5	Autotest
6	GND-R
7	GND-G
8	GND-B
9	DDC +5 V
10	GND-Sync
11	MASA (GND)
12	Dane DDC
13	Synchronizacja pozioma (H-sync)
14	Synchronizacja pionowa (V-sync)
15	Zegar DDC

Przypisania styków (pinów)

19-stykowe złącze HDMI

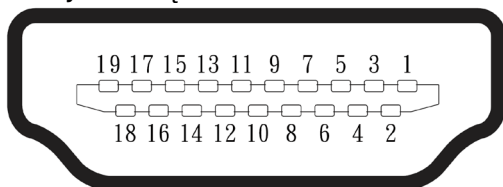

Liczba styków (pinów)	Przypisanie sygnału
1	DANE TMDS 2+
2	DANE TMDS 2 EKTRANOWANIE
3	DANE TMDS 2-
4	DANE TMDS 1+
5	DANE TMDS 1 EKTRANOWANIE
6	DANE TMDS 1-
7	DANE TMDS 0+
8	DANE TMDS 0 EKTRANOWANIE
9	DANE TMDS 0-
10	ZEGAR TMDS+
11	ZEGAR TMDS EKTRANOWANIE
12	ZEGAR TMDS-
13	CEC
14	Zarezerwowany (rozwierny (NC) na urządzeniu)
15	ZEGAR DDC (SCL)
16	DANE DDC (SDA)
17	Masa DDC/CEC
18	ZASILANIE +5 V
19	DETEKCJA GORĄCEJ WTYCZKI

Możliwość podłączenia i odtwarzania

Monitor można zainstalować w dowolnym systemie obsługującym Plug and Play. Monitor automatycznie dostarcza komputerowi dane EDID (Extended Display Identification Data - rozszerzone dane identyfikacyjne wyświetlacza) za pomocą protokołów DDC (Display Data Channel - kanał wyświetlania danych), dzięki czemu komputer może skonfigurować się i zoptymalizować ustawienia monitora. Większość instalacji monitorów jest automatyczna, można wybrać różne ustawienia zgodnie z wymaganiami. Aby uzyskać więcej informacji na temat zmiany ustawień monitora, patrz [Obsługa monitora](#).

Jakość monitora LCD i zasady dotyczące pikseli

Podczas procesu produkcji monitora LCD stałe wyświetlanie co najmniej jednego piksela w stanie niezmiennym jest zjawiskiem normalnym, które jest trudne do zobaczenia i nie ma wpływu na jakość lub użyteczność wyświetlacza. Aby uzyskać więcej informacji na temat jakości monitora firmy Dell i zasad dotyczących pikseli, zobacz witrynę pomocy technicznej firmy Dell pod adresem www.dell.com/pixelguidelines.

Ergonomia

△ **PRZESTROGA: Nieprawidłowe lub długotrwałe korzystanie z klawiatury może spowodować obrażenia ciała.**

△ **PRZESTROGA: Przeglądanie ekranu monitora przez dłuższy czas może spowodować zmęczenie oczu.**

W celu zapewnienia komfortu i wydajności podczas konfigurowania i korzystania ze stacji roboczej komputera należy przestrzegać następujących wytycznych:

- Ustaw komputer tak, aby podczas pracy monitor i klawiatura były bezpośrednio przed Tobą. W sprzedaży dostępne są specjalne półki, które ułatwiają prawidłowe ustawienie klawiatury.
- Aby zmniejszyć ryzyko zmęczenia oczu i bólu szyi/ramienia/pleców/barków podczas korzystania z monitora przez dłuższy czas, zalecamy:
 1. Ustaw odległość ekranu w zakresie od 20 do 28 cala (50 - 70 cm) od oczu.
 2. Częste mrugnięcie powoduje zwilżenie oczu lub zwilżenie oczu wodą po długotrwałym użytkowaniu monitora.
 3. Co dwie godziny należy robić regularne i częste przerwy przez 20 minut.
 4. W trakcie przerw patrz z dala od monitora i obserwuj odległy obiekt w odległości 50 m (20 stóp) przez co najmniej 20 sekund.
 5. Podczas przerw wykonuj ćwiczenia rozciągające, aby zmniejszyć napięcie w szyi, ramieniu, plecach i ramionach.
- Gdy siedzisz przed monitorem, upewnij się, że ekran monitora znajduje się na poziomie oczu lub nieco niżej.
- Dostosuj nachylenie monitora, jego kontrast i ustawienia jasności.
- Ustaw oświetlenie otoczenia wokół siebie (np. światła nad głową, lampy biurkowe, zasłony lub rolety na pobliskich oknach), aby zminimalizować odbicia światła i odbłaski na ekranie monitora.
- Użyj krzesła, które zapewnia dobre podparcie dolnej części pleców.
- Podczas korzystania z klawiatury lub myszy przedramiona należy trzymać poziomo, z nadgarstkami w neutralnej, wygodnej pozycji.
- Podczas korzystania z klawiatury lub myszy należy zawsze pozostawiać miejsce na ręce.
- Niech twoje górne ramiona spoczywają naturalnie z obu stron.
- Upewnij się, że stopy spoczywają płasko na podłodze.

- Siedząc, upewnij się, że ciężar nóg leży na stopach, a nie na przedniej części fotela. Dostosuj wysokość krzesła lub użyj podnóżka, jeśli to konieczne, aby utrzymać prawidłową postawę.
- Zmieniaj swoje czynności w pracy. Staraj się zorganizować swoją pracę tak, że nie musisz siedzieć i pracować przez dłuższy czas. Postaraj się stać lub wstać i chodzić w regularnych odstępach czasu.
- Obszar pod biurkiem powinien znajdować się z dala od przeszkód, a kable lub przewody zasilające, które mogą przeszkadzać w wygodnym siedzeniu lub nawet mogą stwarzać potencjalne zagrożenie potknięciem i upadkiem.

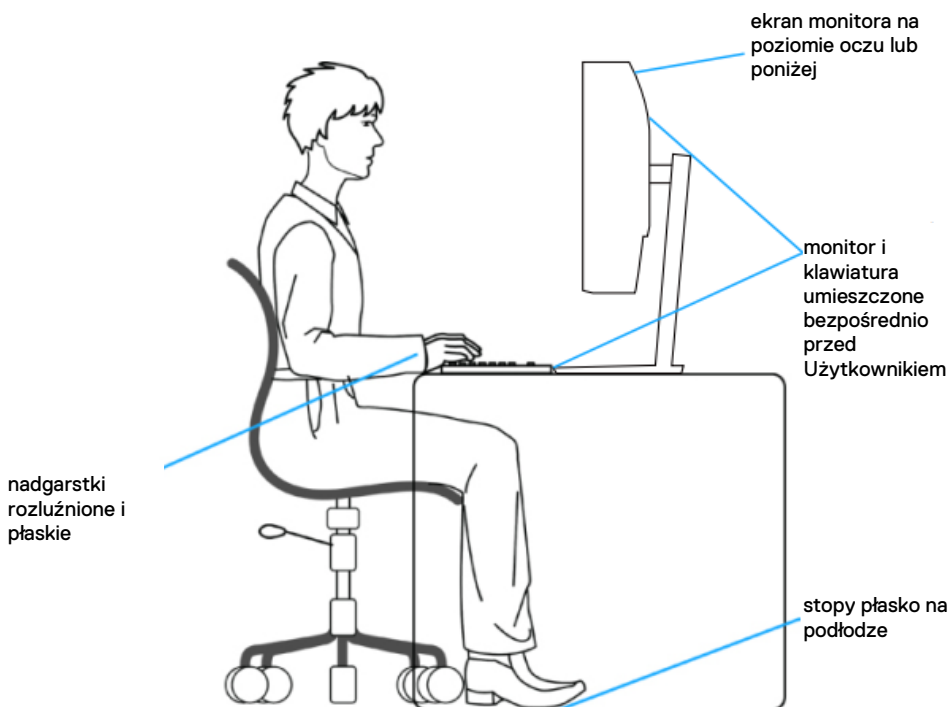

Obsługa i przenoszenie wyświetlacza

Aby zapewnić bezpieczne podnoszenie czy przenoszenie monitora, należy postępować zgodnie z poniższymi wskazówkami:

- Przed przeniesieniem lub podniesieniem monitora wyłącz komputer i monitor.
- Odłącz wszystkie kable od monitora.
- Umieść monitor w oryginalnym pudełku z oryginalnymi materiałami opakowaniowymi.
- Przytrzymaj dolną krawędź i bok monitora mocno, nie wywierając nadmiernego nacisku podczas podnoszenia lub przenoszenia monitora.

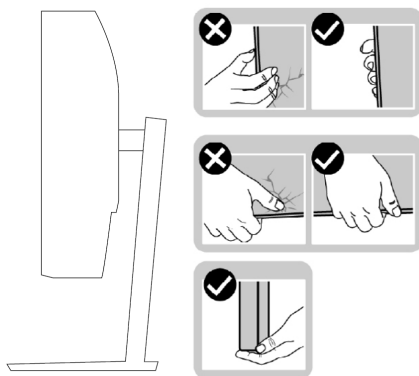

- Podczas podnoszenia lub przenoszenia monitora upewnij się, że ekran jest skierowany od siebie i nie naciskaj na obszar wyświetlacza, aby uniknąć zarysowań lub uszkodzeń.

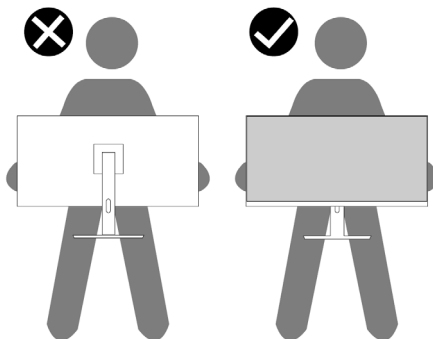

- Podczas transportu monitora należy unikać nagłych wstrząsów lub drgań.
- Podnosząc lub przenosząc monitor nie obracaj go do góry nogami trzymając za podstawę czy wspornik podstawy. Może to skutkować przypadkowym uszkodzeniem monitora lub spowodować uraz ciała.

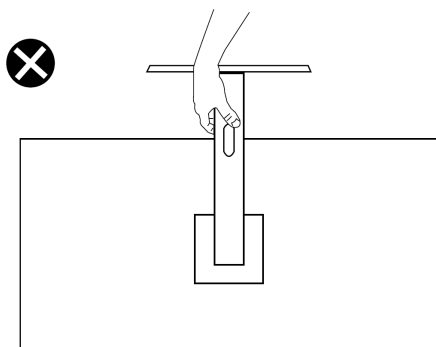

Wytyczne konserwacyjne

Czyszczenie monitora

⚠ OSTRZEŻENIE: Przed przystąpieniem do czyszczenia monitora odłącz wtyczkę kabla zasilania monitora z gniazdka elektrycznego.

⚠ PRZESTROGA: Przed oczyszczeniem monitora należy przeczytać i przestrzegać [Instrukcji bezpieczeństwa](#).

Aby zapewnić najlepsze praktyki, podczas rozpakowywania, czyszczenia i obsługi monitora należy postępować zgodnie z poniższymi instrukcjami:

- Aby wyczyścić ekran, lekko zwilż miękką i czystą szmatkę wodą. Jeśli to możliwe, użyj specjalnej chusteczki do czyszczenia ekranu lub roztworu odpowiedniego dla powłoki antystatycznej. Nie należy używać benzenu, rozcieńczalnika, amoniaku, środków czyszczących o właściwościach ściernych ani sprężonego powietrza.
- Do czyszczenia monitora należy używać lekko zwilżonej szmatki. Unikaj używania detergentów jakiegokolwiek rodzaju, ponieważ niektóre detergenty pozostawiają na monitorze mleczną błonkę.
- Jeśli po rozpakowaniu monitora zauważysz biały proszek, wytrzyj go szmatką.
- Z monitorem należy obchodzić się ostrożnie, ponieważ czarny kolor monitora może ulec zarysowaniu.
- Aby zachować najlepszą jakość obrazu na monitorze, należy używać dynamicznie zmieniających się wygaszaczy ekranu i wyłączać monitor, gdy nie jest używany.

Konfigurowanie monitora

Instalacja podstawy

 **UWAGA:** Podstawa nie jest przymocowana do monitora na czas dostawy od Producenta.

Aby przymocować podstawę monitora:

1. Połącz występ z podstawą, wsuń go w podstawę, aż zatrzaśnie się na swoim miejscu.



2. Otwórz pokrywę ochronną monitora.



3. Wyrównaj wspornik podstawy z rowkami z tyłu monitora.

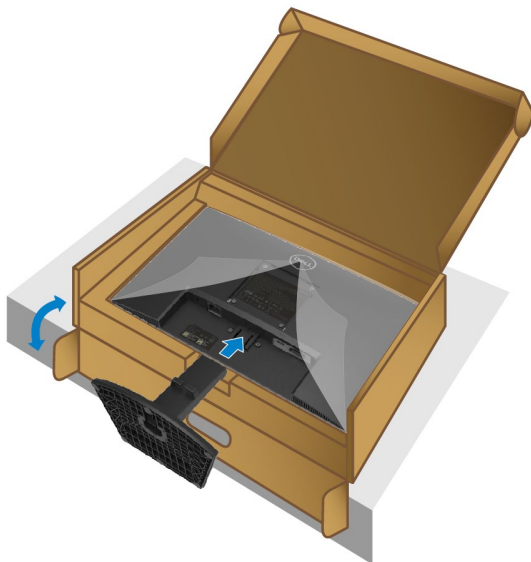

4. Przesuń zespół podstawy, aż zatrzaśnie się na swoim miejscu.

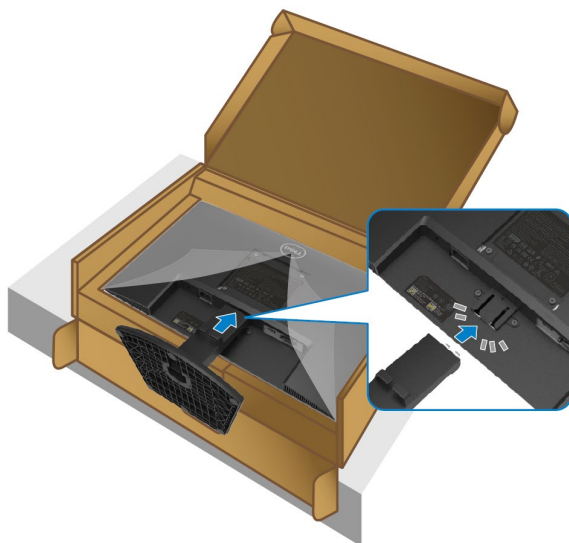

5. Zamontuj pokrywę VESA.

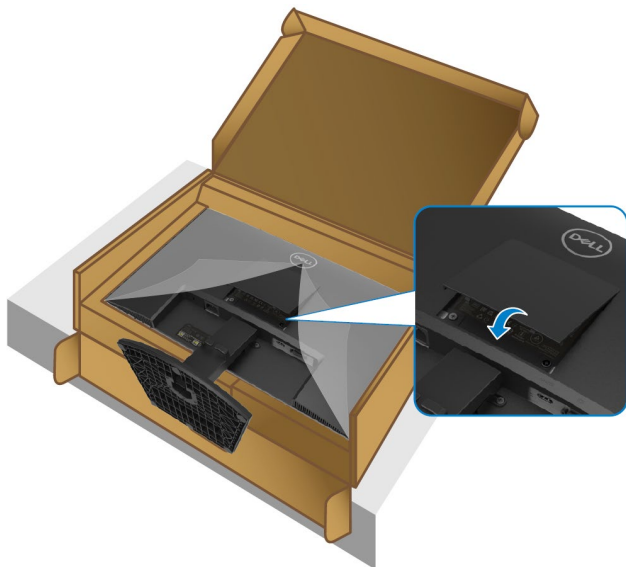

6. Uchwyć stojak pionowy i podnieś ostrożnie monitor, a następnie postaw na płaskiej powierzchni.



7. Ściągnij pokrywę ochronną z monitora.

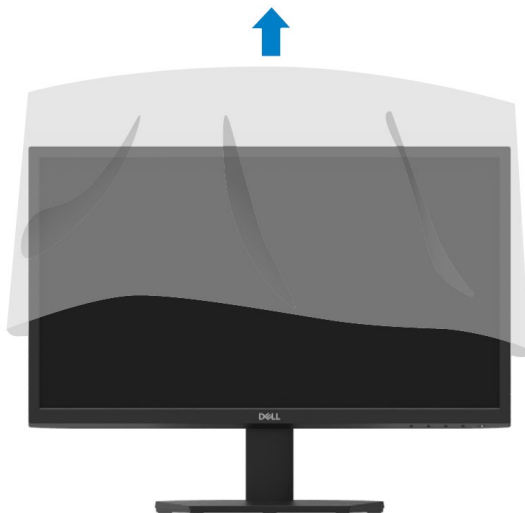

Podłączanie monitora

⚠ OSTRZEŻENIE: Przed rozpoczęciem procedur opisanych w tym rozdziale należy zapoznać się z [Instrukcjami bezpieczeństwa](#).

🔪 UWAGA: Nie podłączaj wszystkich kabli do komputera w tym samym czasie. Zaleca się przeprowadzenie kabli przez gniazdo zarządzania kablami przed podłączeniem ich do monitora.

Aby podłączyć monitor do komputera:

1. Wyłącz komputer i odłącz kabel zasilający.
2. Podłącz kabel VGA lub HDMI z monitora do komputera.

Podłączanie kabla VGA

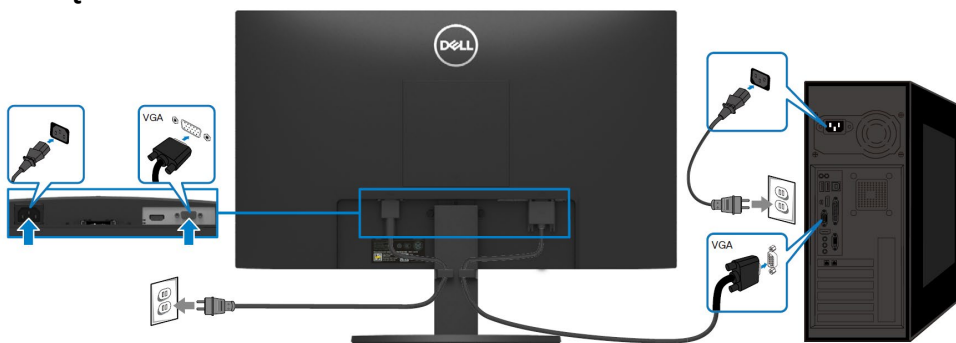

Podłączanie kabla HDMI

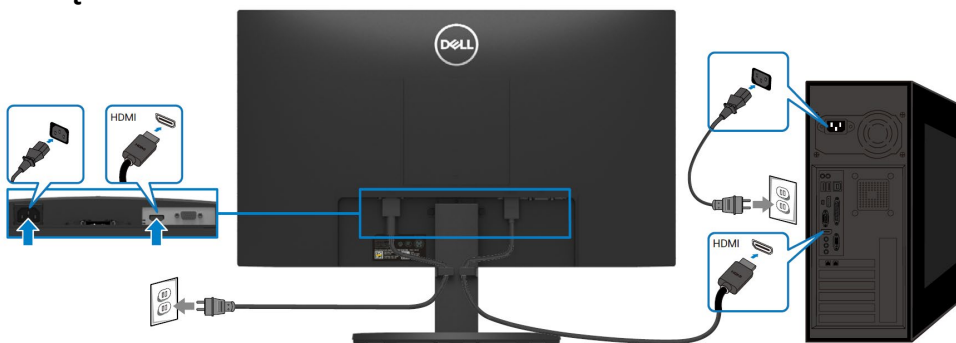

Porządkowanie kabli

Aby poprowadzić kable podłączone do monitora, wykorzystaj gniazdo zarządzania kablami,

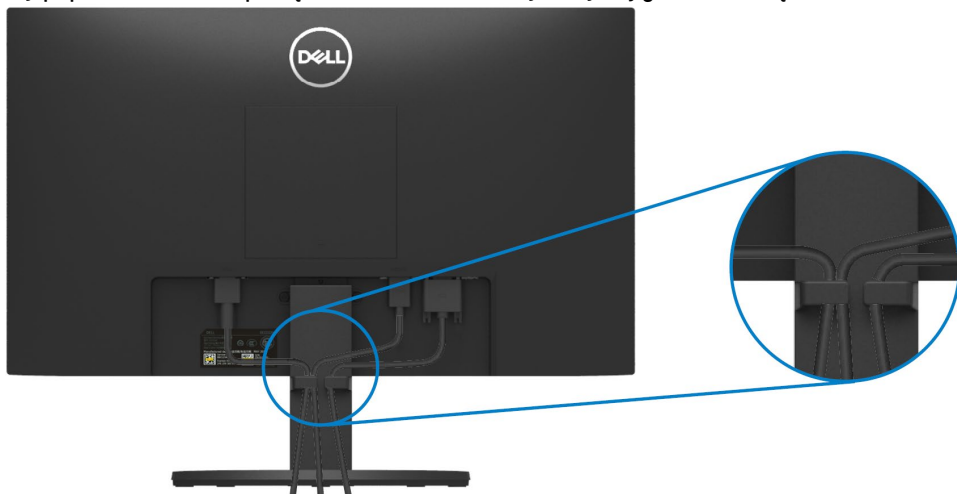

Demontaż podstawy monitora

UWAGA: Aby zapobiec zarysowaniu ekranu podczas zdejmowania podstawki, należy upewnić się, że monitor jest umieszczony na miękkiej i czystej powierzchni.

W celu zdemontowania podstawy:

1. Umieść monitor na miękkiej tkaninie lub poduszce wzdłuż biurka.



2. Odchyl podstawę w dół, aby uzyskać dostęp do przycisku zwalniającego.



3. Użyj długiego śrubokręta, aby nacisnąć przycisk zwalniający.

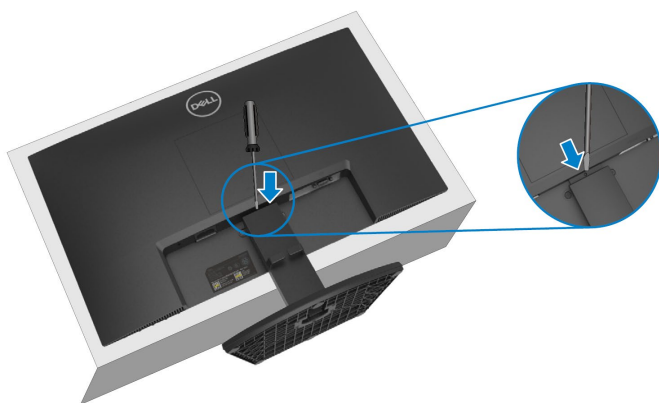

4. Trzymając wciśnięty przycisk zwalniający, wyciągnij podstawę.

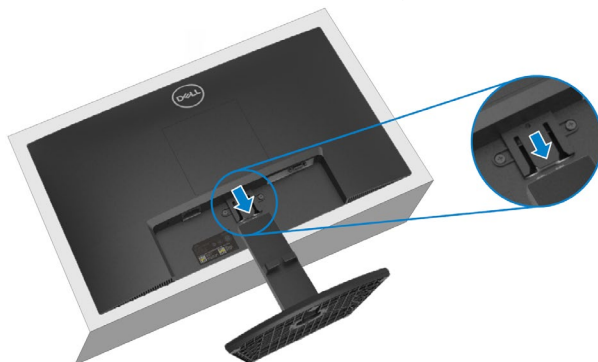

5. Naciśnij zatrzask szybkiego zwalniania u spodu podstawy, aby oddzielić podstawę od wspornika.

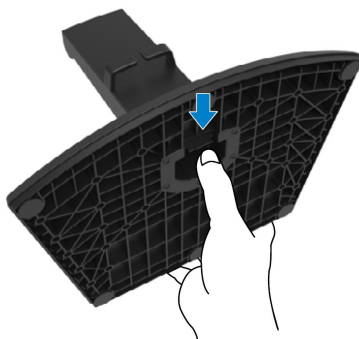

Aby zdjąć pokrywę VESA:

Naciśnij wgłębienie na pokrywie VESA, aby zwolnić ją z tyłu wyświetlacza.



Mocowanie do ściany (opcja)

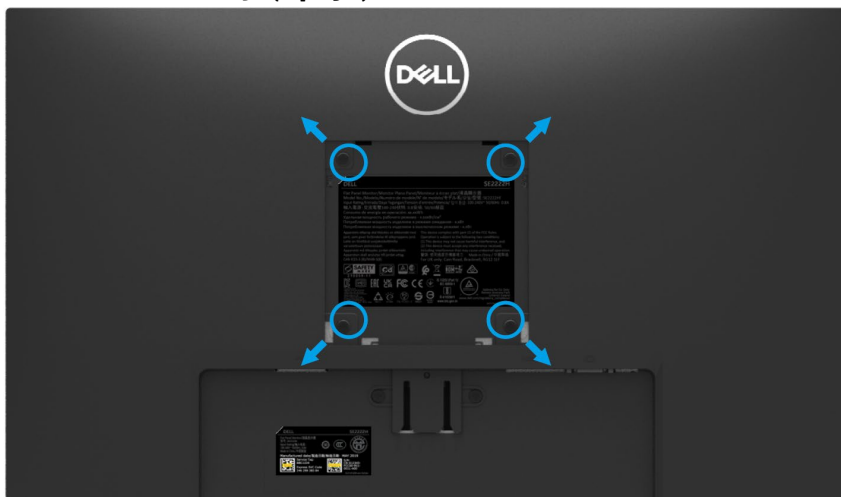

(Wymiary wkrętów: M4 x 10 mm).

Należy zapoznać się z instrukcjami dołączonymi do zestawu do montażu ściennego zgodnego ze standardem VESA.

1. Umieść panel monitora na miękkiej tkaninie lub poduszce na stabilnym, płaskim blacie stołu.
2. Zdemontuj podstawę. (Patrz [Demontaż podstawy monitora](#))
3. Za pomocą śrubokręta krzyżakowego wykręć cztery wkręty mocujące plastikową pokrywę.
4. Przymocuj do monitora wspornik montażowy z zestawu do montażu ściennego.
5. Zamontuj monitor na ścianie. Więcej informacji można znaleźć w dokumentacji dostarczonej z zestawem do montażu ściennego.

 **UWAGA:** Do użytku wyłącznie ze wspornikiem do montażu ściennego z certyfikatem UL, CSA lub GS o minimalnej wadze lub nośności 9,12 kg.

Obsługa monitora

Włączanie monitora

Aby włączyć monitor, naciśnij przycisk .





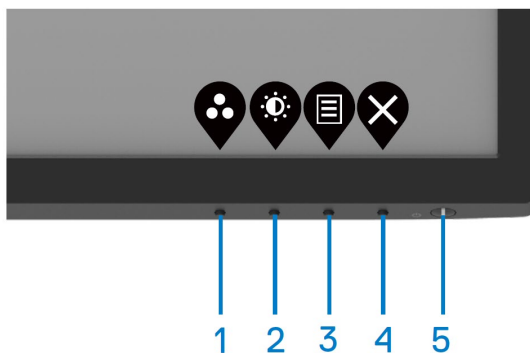

Korzystanie z elementów sterujących na panelu przednim

Do regulacji wyświetlanego obrazu służą przyciski sterujące znajdujące się na dolnej krawędzi monitora.



W poniższej tabeli opisano przyciski sterujące:

	Przyciski sterujące	Opis
1	 Zaprogramowany tryb	Użyj tego przycisku, aby wybrać z listy zaprogramowanych trybów.
2	 Jasność/Kontrast	Umożliwia bezpośredni dostęp do menu Jasność i Kontrast.
3	 Menu	Aby uruchomić menu ekranowe (OSD) lub uzyskać dostęp do listy elementów/opcji danego elementu menu. Więcej informacji znajduje się w części Dostęp do menu ekranowego OSD .
4	 Wyjście	Do wychodzenia lub powrotu do głównego menu ekranowego OSD.
5	 Przycisk zasilania (z kontrolką statusu)	Włączanie i wyłączanie monitora. Ciągłe białe światło oznacza, że monitor jest włączony i działa prawidłowo. Migające białe światło wskazuje, że monitor znajduje się w trybie gotowości.

Stosowanie funkcji blokady OSD

Istnieje możliwość blokady przycisków przedniego panelu w celu uniemożliwienia dostępu do menu OSD i/lub przycisku zasilania.

Wykorzystanie menu Blokady w celu zablokowania przycisku(-ów).

1. Wybierz jedną z poniższych opcji.

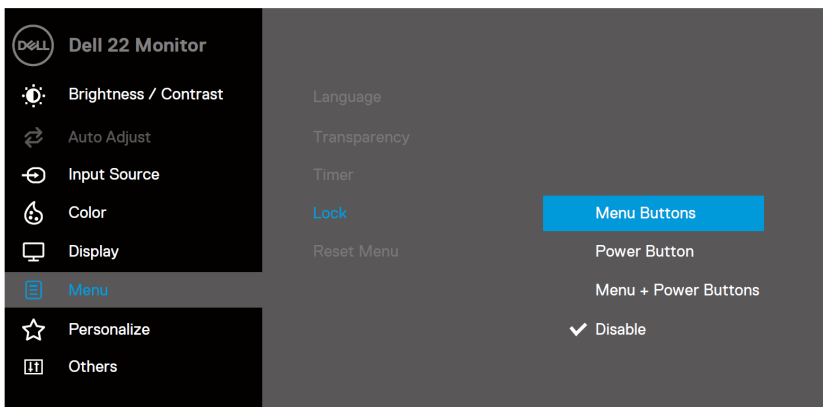

2. Pojawia się poniższy komunikat.

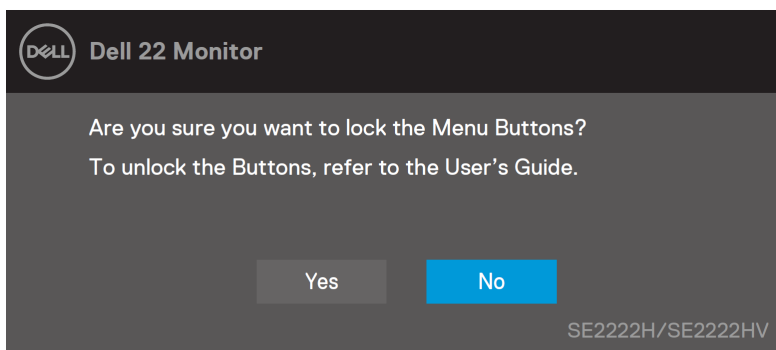

3. Wybierz Tak w celu zablokowania przycisków. Po zablokowaniu naciśnięcie jakiegokolwiek przycisku spowoduje wyświetlenie ikony blokady .



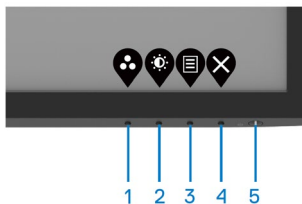

Wykorzystanie przycisku sterującego przedniego panelu do zablokowania przycisku(-ów).

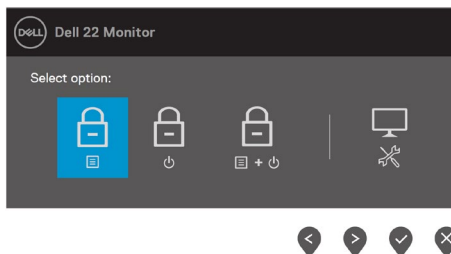

1. Naciśnij i przytrzymaj przez 4 sekundy przycisk 4, co spowoduje pojawienie się menu na ekranie.







2. Wybierz jedną z poniższych opcji:

	Opcje	Opis
1	 Blokada przycisków menu	Wybierz tę opcję do zablokowania funkcji menu ekranowego OSD.
2	 Blokada przycisku zasilania	Użyj tej opcji do zablokowania przycisku zasilania.
3	 Blokada menu i przycisków zasilania	Użyj tej opcji do blokady menu OSD i przycisku zasilania.
4	 Wbudowana diagnostyka	Użyj tej opcji w celu uruchomienia diagnostyki, patrz Wbudowana diagnostyka .

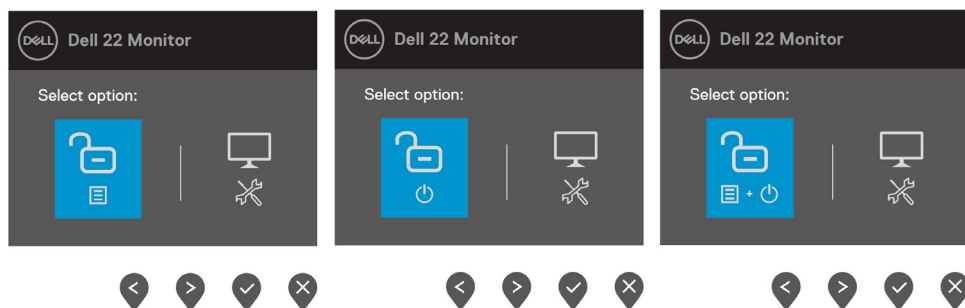
W celu odblokowania przycisku(ów)

Naciśnij i przytrzymaj przez cztery sekundy **Przycisk 4**, co spowoduje pojawienie się menu na ekranie. W poniższej tabeli opisano opcje odblokowywania przycisków sterujących na panelu przednim.





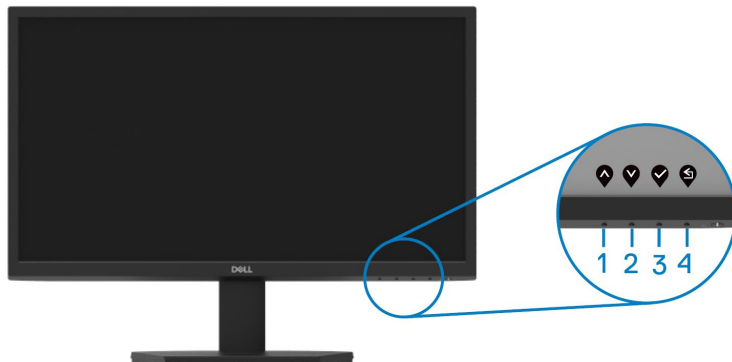

	Opcje	Opis
1	 Odblokowanie przycisków menu	Użyj tej opcji do odblokowania funkcji menu ekranowego OSD.
2	 Odblokowanie przycisku zasilania	Użyj tej opcji do odblokowania przycisku zasilania.
3	 Odblokowanie menu i przycisków zasilania	Użyj tej opcji do odblokowania menu OSD i przycisku zasilania.
4	 Wbudowana diagnostyka	Użyj tej opcji w celu uruchomienia diagnostyki, patrz Wbudowana diagnostyka .

Sterowniki menu ekranowego OSD

Do regulacji wyświetlanego obrazu służą przyciski sterujące znajdujące się na dolnej krawędzi monitora.



	Przyciski sterujące	Opis
1	 W górę	Użyj przycisku W górę w celu zwiększenia wartości lub przejścia w górę pozycji menu.
2	 W dół	Użyj przycisku W dół w celu zmniejszenia wartości lub przejścia w dół pozycji menu.
3	 OK	Przycisk OK służy do potwierdzania wyboru z menu.
4	 Wstecz	Użyj przycisku Wstecz do cofnięcia się do poprzedniego menu.

Używanie menu ekranowego (OSD)

Uzyskiwanie dostępu do menu OSD

 **UWAGA: Wszelkie wprowadzone zmiany są automatycznie zapisywane po przejściu do innego menu, wyjściu z menu OSD lub odczekaniu na automatyczne zamknięcie menu OSD.**













1. Naciśnij przycisk , aby wyświetlić główne menu OSD.







Menu główne dla SE2222H



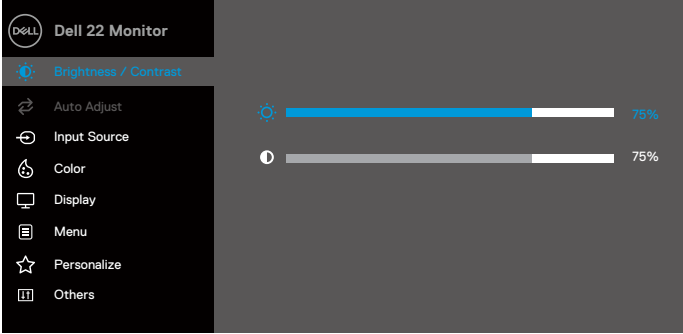







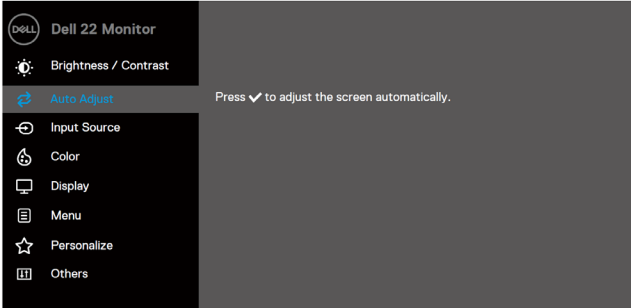

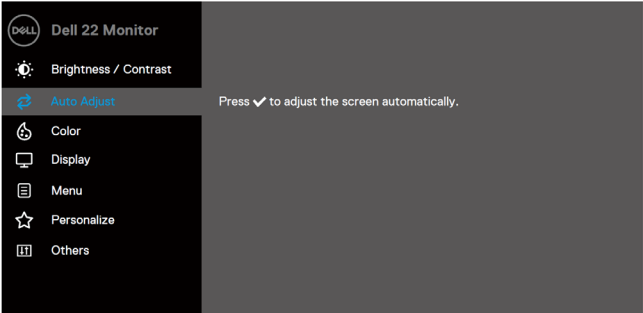

Menu główne dla SE2222HV



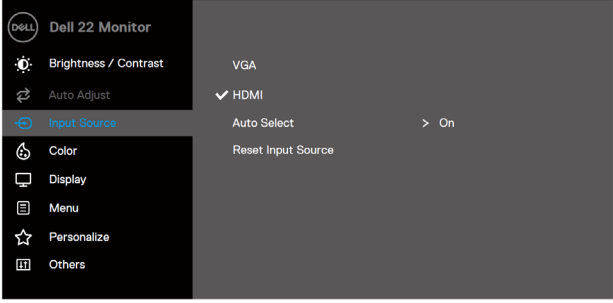

2. Naciskaj przyciski  i , aby poruszać się między opcjami ustawień. W miarę jak poruszasz się z jednej ikony do drugiej, podświetla się nazwa bieżącej opcji.
3. Aby uruchomić podświetloną opcję, naciśnij raz przycisk .
4. Aby wybrać żądany parametr, naciśnij przycisk  oraz .
5. Naciśnij , a następnie użyj przycisków  /  i  / , zgodnie ze wskazaniami na menu, aby dokonać swoich zmian.
6. Naciśnij przycisk , aby powrócić do głównego menu OSD lub  aby zaakceptować i powrócić do poprzedniego menu.



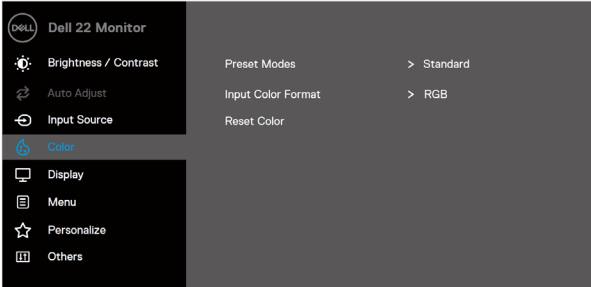

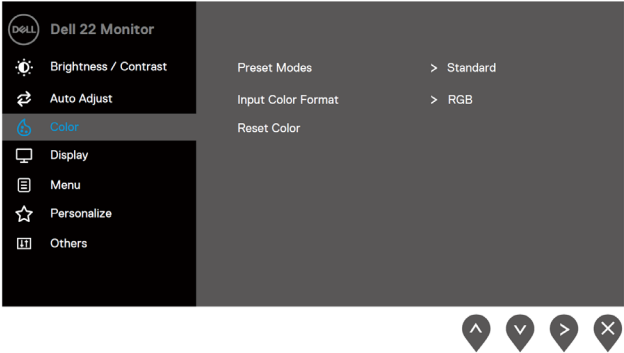
Ikona	Menu i podmenu	Opis
	Jasność/Kontrast	<p>Ta opcja służy do włączania regulacji jasności/kontrastu.</p> <p>SE2222H</p>  <p>SE2222HV</p>  <p>Uwaga: służy do wyboru  regulacji jasności/kontrastu.</p>
Jasność		<p>Jasność reguluje luminancję podświetlenia.</p> <p>Naciśnij przycisk , aby zwiększyć jasność, a następnie naciśnij przycisk , aby zmniejszyć jasność (min 0; maks. 100).</p>
Kontrast		<p>Najpierw dostosuj jasność, a następnie dostosuj kontrast tylko wtedy, gdy konieczna jest dalsza regulacja.</p> <p>Naciśnij przycisk , aby zwiększyć kontrast, a następnie naciśnij przycisk , aby zmniejszyć kontrast (min 0; maks. 100). Funkcja kontrastu reguluje stopień różnicy między ciemnością a jasnością na ekranie.</p>



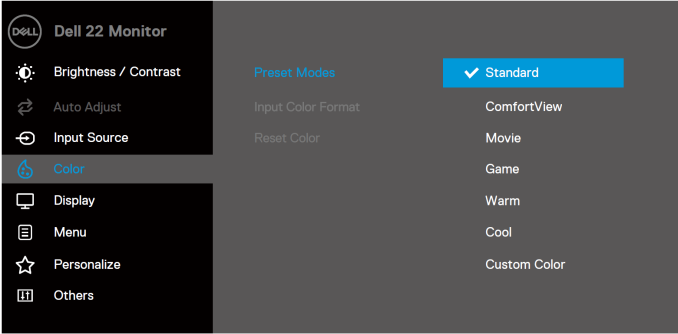
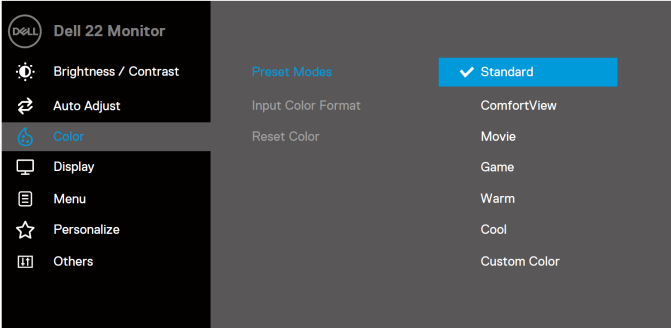

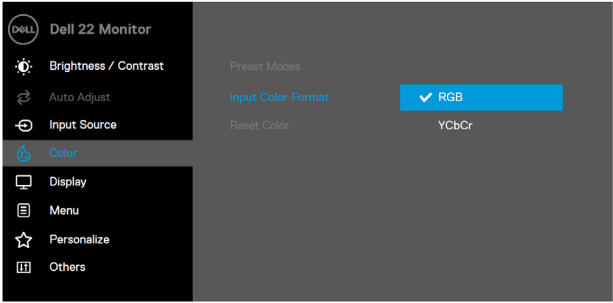
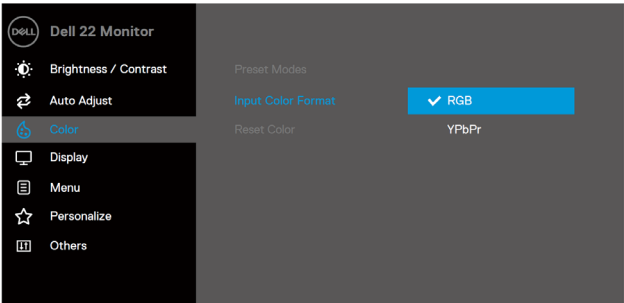







Ikona	Menu i podmenu	Opis
	Automatycz na regulacja	<p>Ta opcja służy do aktywacji menu automatycznej konfiguracji i regulacji.</p> <p>SE2222H</p>  <p style="text-align: right;">     </p> <p>SE2222HV</p>  <p style="text-align: right;">     </p> <p>Na czarnym ekranie pojawia się następujące okno dialogowe, gdy monitor automatycznie dostosowuje się do bieżącego wejścia:</p> <div style="text-align: center; background-color: #333; color: white; padding: 10px; margin: 10px auto; width: fit-content;"> <p>Auto Adjustment in Progress...</p> </div> <p>Funkcja automatycznej regulacji umożliwi automatyczne dostosowanie monitora do odbieranego sygnału wideo. Po użyciu funkcji automatycznej regulacji można jeszcze bardziej dostroić monitor za pomocą przycisków Zegar pikseli (Zgrubnie) (Zegar pikseli) i Faza (Dokładnie), znajdujących się pod wyświetlaczem.</p> <p>UWAGA: Funkcja automatycznej regulacji nie jest dostępna, jeśli przycisk nie jest aktywny, a do urządzenia nie są podłączone żadne sygnały wejściowe wideo ani kable.</p> <p>Ta opcja jest dostępna tylko w przypadku korzystania z wejścia VGA.</p>

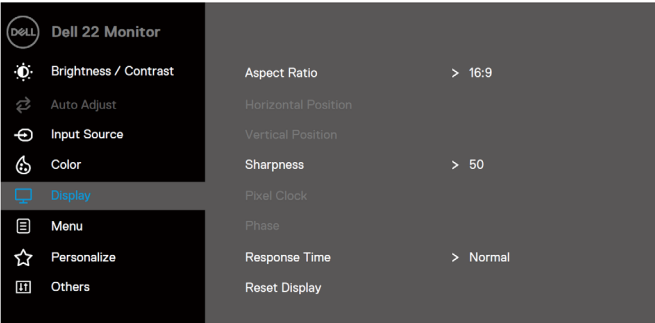



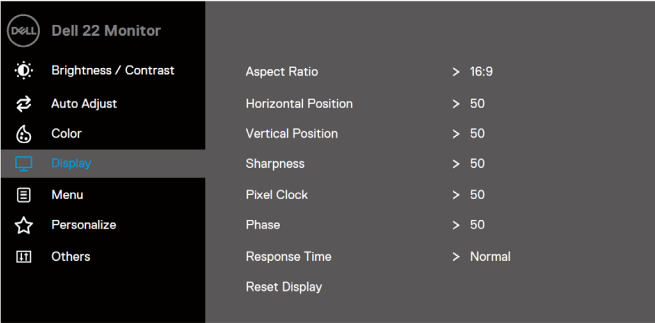



Ikona	Menu i podmenu	Opis
	Wprowadź Źródło	<p>Źródło sygnału wejściowego umożliwia przełączanie między różnymi sygnałami wideo, które mogą być podłączone do monitora (tylko model SE2222H).</p> 
	VGA	<p>Naciśnij przycisk , aby wybrać źródło sygnału VGA w przypadku korzystania ze złącza VGA.</p>
	HDMI	<p>Naciśnij przycisk , aby wybrać źródło sygnału HDMI w przypadku korzystania ze złącza HDMI.</p>
	Wybór Automacyjny	<p>Wybierz opcję Wybór automatyczny, aby wyszukać dostępne sygnały wejściowe.</p>
	Resetuj wprowadzony sygnał źródłowy	<p>Wybierz tę opcję, aby przywrócić domyślne źródło sygnału wejściowego.</p>
	Kolor	<p>Użyj koloru, aby dostosować tryb ustawiania kolorów. SE2222H</p> 





Ikona	Menu i podmenu	Opis
		<p>SE2222HV</p> 
	<p>Zaprogramowane Tryby</p>	<p>Po wybraniu trybów predefiniowanych można wybrać z listy opcje Standard, ComfortView, Film, Gra, ciepły, Zimny lub Kolor Niestandardowy.</p> <ul style="list-style-type: none"> • Standard: Załaduj domyślne ustawienia kolorów monitora. Jest to domyślny tryb predefiniowany. • ComfortView: Zmniejsz poziom niebieskiego światła emitowanego z ekranu, aby zapewnić większą wygodę oglądania. UWAGA: Aby zmniejszyć ryzyko zmęczenia oczu i bólu szyi/ramion/pleców/barków podczas korzystania z monitora przez dłuższy czas, zalecamy: <ul style="list-style-type: none"> - Ustaw ekran około 20–28 cali (50~70 cm) od oczu. - Często mrugaj, aby nawilżyć lub przesmarować oczy. - Co dwie godziny należy robić regularne 20-minutowe przerwy. - W trakcie przerw patrz z dala od monitora i obserwuj odległy obiekt w odległości 50 m (20 stóp) przez co najmniej 20 sekund. - Podczas przerw wykonuj ćwiczenia rozciągające, aby zmniejszyć napięcie w szyi, barkach, plecach i ramionach. • Film: Załaduj ustawienia kolorów idealne do filmów. • Gra: Załaduj ustawienia kolorów idealnych do większości aplikacji gier. • Ciepłe: Zwiększ temperaturę barw. Ekran jest cieplejszy z czerwonym/żółtym odcieniem. • Chłodne: Zmniejsz temperaturę barw. Ekran jest chłodniejszy z niebieskim odcieniem. • Kolor niestandardowy: Umożliwia ręczne dostosowanie ustawień kolorów. <p>Za pomocą przycisków  i  dostosuj trzy wartości kolorów (R, G, B) i utwórz własny, zaprogramowany tryb kolorów.</p>

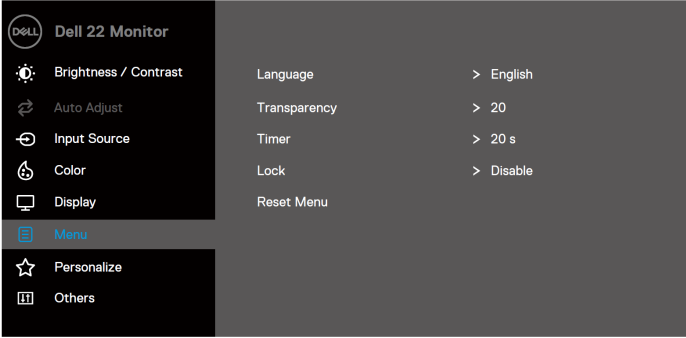
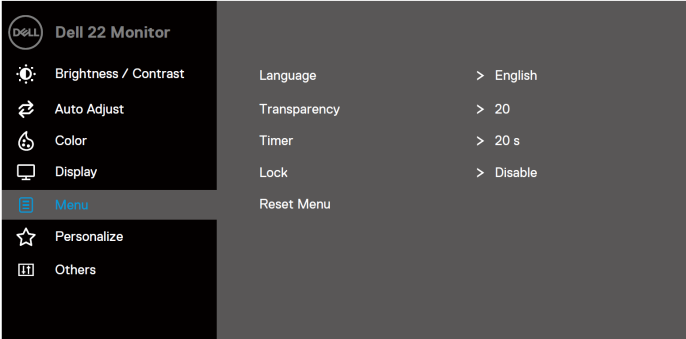

Ikona	Menu i podmenu	Opis
		<p>SE2222H</p>  <p>SE2222HV</p> 

Ikona	Menu i podmenu	Opis
	Wprowadź format koloru	<p>Umożliwia ustawienie trybu wejścia wideo na:</p> <ul style="list-style-type: none"> • RGB: Wybierz tę opcję, jeśli monitor jest podłączony do komputera lub odtwarzacza multimedialnego obsługującego wyjście RGB. • YCbCr/YPbPr*: Wybierz tę opcję, jeśli odtwarzacz multimedialny obsługuje tylko wyjście YCbCr/YPbPr. <p>SE2222H</p>  <p>SE2222HV</p>  <p>*Po wybraniu wejścia VGA.</p>
	Odcień	<p>Ta funkcja umożliwia przesunięcie koloru obrazu wideo na zielony lub fioletowy. Służy do dostosowania pożądanego koloru skóry.</p> <p>Użyj  lub , aby dostosować odcień od 0 do 100.</p> <p>Naciśnij przycisk , aby zwiększyć zielony odcień obrazu wideo.</p> <p>Naciśnij przycisk , aby zmniejszyć fioletowy odcień obrazu wideo.</p> <p>UWAGA: Regulacja barwy jest dostępna tylko po wybraniu predefiniowanego trybu Filmu lub Gry.</p>

Ikona	Menu i podmenu	Opis
	Nasycenie	<p>Ta funkcja umożliwia regulację nasycenia koloru obrazu wideo na zielony lub fioletowy.</p> <p>Użyj  lub , aby dostosować nasycenie od 0 do 100.</p> <p>Naciśnij , aby zwiększyć kolorowy obraz wideo.</p> <p>Naciśnij  w celu zmniejszenia kolorowego wyglądu obrazu wideo.</p> <p>UWAGA: Regulacja nasycenia (Saturation) jest dostępna tylko po wybraniu predefiniowanego trybu Filmu lub Gry.</p>
	Zresetuj kolor	Przywróć ustawienia fabryczne kolorów monitora.
	Wyświetlacz	<p>Użyj wyświetlacza, aby dostosować obraz.</p> <p>SE2222H</p>  <p style="text-align: right;">     </p> <p>SE2222HV</p>  <p style="text-align: right;">     </p>

Ikona	Menu i podmenu	Opis
	Współczynnik kształtu	Ustaw współczynnik obrazu na 16:9 lub 4:3.
	Położenie poziome (tylko wejście VGA)	Użyj  lub  , aby przesunąć obraz w lewo i w prawo. Minimalna wartość to „0” (-). Maksymalna wartość to „100” (+).
	Położenie pionowe (tylko wejście VGA)	Użyj  lub  , aby przesunąć obraz w górę i w dół. Minimalna wartość to „0” (-). Maksymalna wartość to „100” (+).
	Ostrość	Ta funkcja umożliwia uzyskanie ostrzejszego lub bardziej miękkiego obrazu. Użyj  lub  , aby dostosować ostrość od 0 do 100.
	Zegar pikseli (tylko wejście VGA)	Funkcja Zegara pikseli (Pixel Clock) umożliwia dostosowanie jakości obrazu na monitorze do własnych preferencji. Użyj przycisku  lub  , aby dostosować jakość obrazu.
	Faza (tylko wejście VGA)	Jeśli nie uzyskane zostały zadowalające rezultaty za pomocą regulacji fazy, należy użyć funkcji regulacji zegara pikseli (regulacji zgrubnej), a następnie ponownie użyć opcji Fazy (regulacji dokładnej).
	Czas reakcji	Umożliwia wybranie trybu Normal (Normalny) (12 ms) lub Fast (Szybki) (8 ms).
	Resetuj wyświetlacz	Wybierz tę opcję, aby przywrócić domyślne ustawienia wyświetlacza.

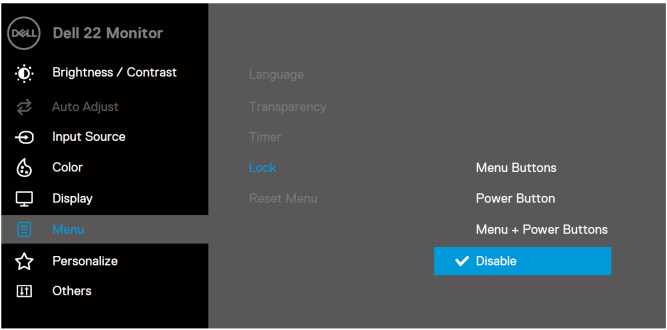
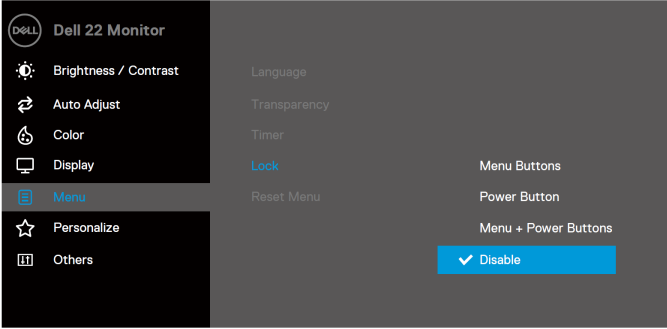
Ikona	Menu i podmenu	Opis
	Menu	<p>Wybierz tę opcję, aby dostosować ustawienia menu ekranowego (OSD), takie jak języki menu ekranowego, czas, pozostawianie menu na ekranie itd.</p> <p>SE2222H</p>  <p>SE2222HV</p> 
	Język	<p>Opcje języka ustawiają wyświetlanie menu ekranowego na jeden z ośmiu języków: angielski, hiszpański, francuski, niemiecki, brazylijski portugalski, rosyjski, chiński uproszczony lub japoński.</p>
	Przezroczystość	<p>Wybierz tę opcję, aby zmienić przezroczystość menu, naciskając przycisk  lub  z 0 na 100.</p>
	Zegar (Timer)	<p>Czas utrzymywania menu OSD: umożliwia ustawienie czasu, przez który menu OSD pozostanie aktywne po ostatnim naciśnięciu przycisku.</p> <p>Użyj  lub , aby ustawić suwak w przyrostach co 1 sekundę w zakresie od 5 do 60 sekund.</p>

Ikona	Menu i podmenu	Opis
	Blokada	<p>Przez blokadę przycisków sterujących na monitorze można uniemożliwić dostęp do tych elementów. Zapobiega to również przypadkowej aktywacji wielu monitorów w sąsiedztwie.</p> <p>SE2222H</p>  <p>SE2222HV</p>  <ul style="list-style-type: none"> • Przyciski menu: Wszystkie przyciski menu/funkcji (z wyjątkiem przycisku zasilania) są zablokowane i niedostępne dla użytkownika. • Przycisk zasilania: Tylko przycisk zasilania jest zablokowany i nie jest dostępny dla użytkownika. • Przyciski menu+przycisk zasilania: Zarówno przyciski menu/funkcji jak i przycisk zasilania są zablokowane i niedostępne dla użytkownika. <p>Ustawienie domyślne to Wyłącz.</p> <p>UWAGA: Aby odblokować przycisk(-i), naciśnij i przytrzymaj przez 4 sekundy klawisz  monitora.</p>
	Menu resetowania	<p>Przywrócenie wszystkich ustawień OSD do wartości fabrycznych.</p>

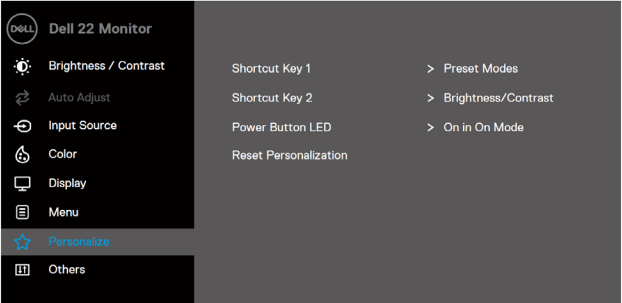
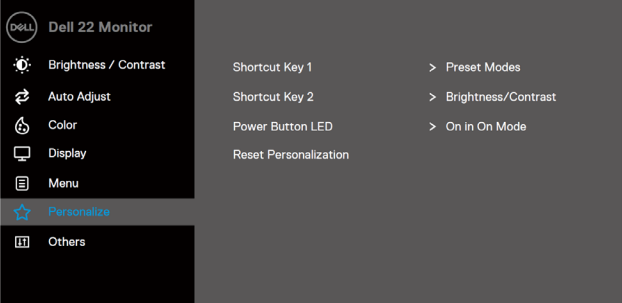
Ikona	Menu i podmenu	Opis
	Personalizacja	<p>Umożliwia wybranie funkcji dla klawisza skrótu 1, klawisza skrótu 2, diody LED przycisku zasilania czy opcji Resetuj personalizację, wstępnie zdefiniowanych trybów czy jasność/kontrast i pozwala na ustawienie jej jako klawisza skrótu.</p> <p>SE2222H</p>  <p>SE2222HV</p> 
Klawisz skrótu 1	Klawisz skrótu 1	Pozwala na wybranie jednej z następujących opcji: Zaprogramowane tryby, jasność/kontrast, automatyczna regulacja, źródło sygnału wejściowego (tylko SE2222H), współczynnik proporcji, aby ustawić klawisz skrótu 1.
Klawisz skrótu 2	Klawisz skrótu 2	Pozwala na wybranie jednej z następujących opcji: Zaprogramowane tryby, jasność/kontrast, automatyczna regulacja, źródło sygnału wejściowego (tylko SE2222H), współczynnik proporcji, aby ustawić klawisz skrótu 2.
Kontrolka LED przycisku zasilania	Kontrolka LED przycisku zasilania	Umożliwia włączanie lub wyłączenie kontrolki zasilania LED w trybie włączenia (ON) w celu oszczędzania energii.
Zresetuj personalizację	Zresetuj personalizację	Umożliwia przywrócenie domyślnego ustawienia klawisza skrótu.

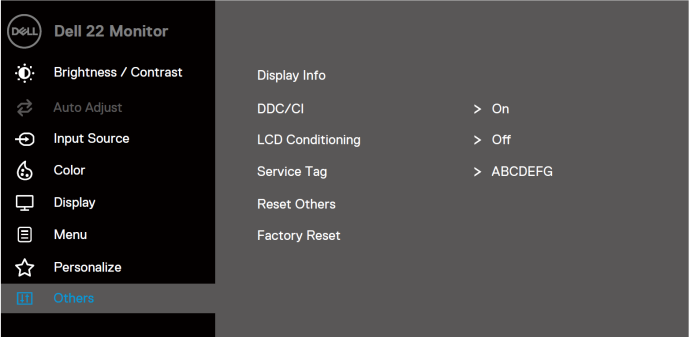
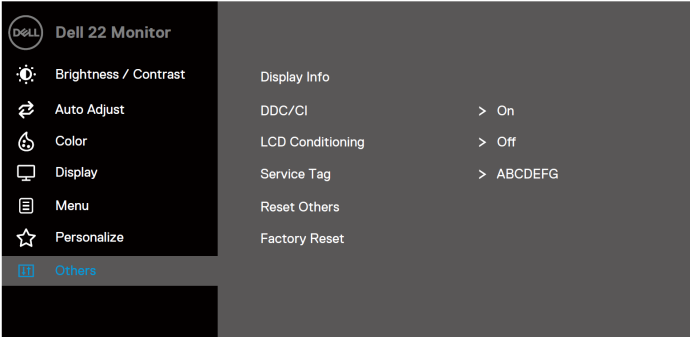
Ikona	Menu i podmenu	Opis
	Inne	<p>SE2222H</p>  <p>SE2222HV</p> 

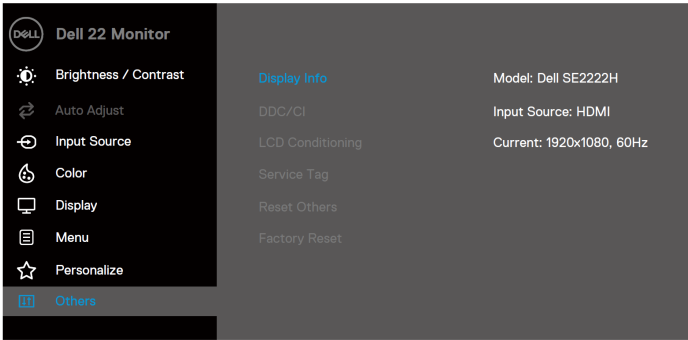
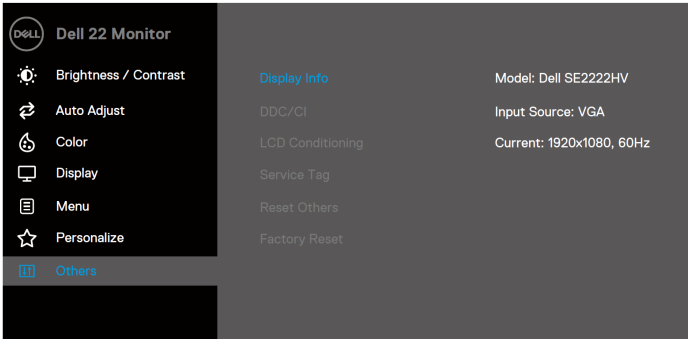
Ikona	Menu i podmenu	Opis
	Wyświetl informacje	<p>Naciśnij ten przycisk, aby wyświetlić informacje o wyświetlaczu.</p> <p>SE2222H</p>  <p>SE2222HV</p> 

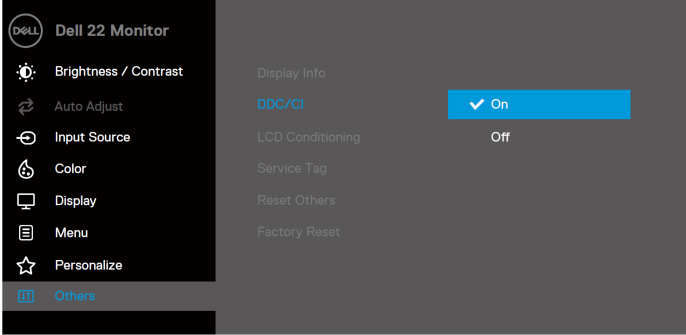
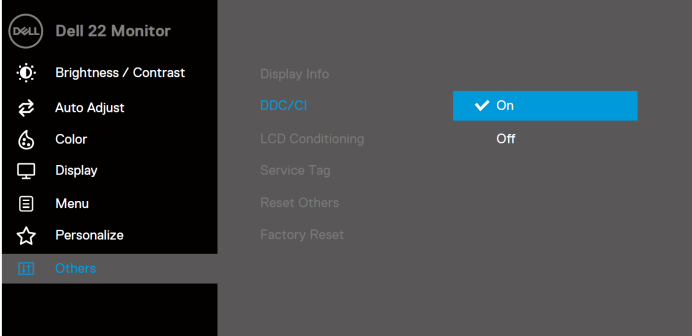
Ikona	Menu i podmenu	Opis
	DDC/CI	<p>DDC/Ci (Display Data Channel/Command Interface - co oznacza kanał danych wyświetlania/interfejs komend) umożliwia dostosowanie ustawień monitora za pomocą oprogramowania zainstalowanego w komputerze użytkownika. Wybierz opcję Wył. (Off), aby wyłączyć tę funkcję. Włącz tę funkcję, aby zapewnić użytkownikom jak najlepsze działanie i optymalną wydajność monitora.</p> <p>SE2222H</p>  <p>SE2222HV</p> 

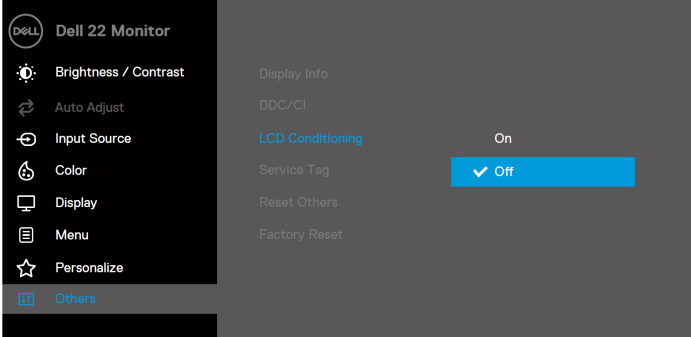
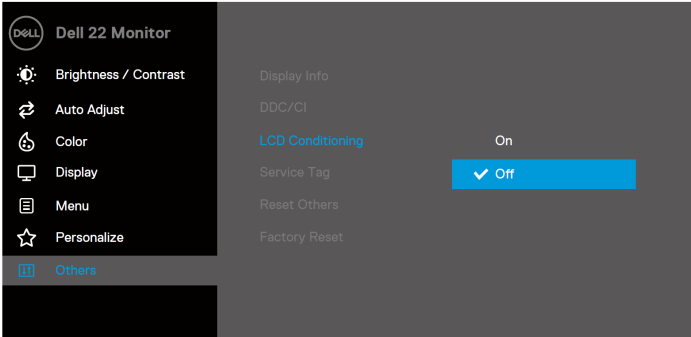
Ikona	Menu i podmenu	Opis
	LCD Kondycjonowanie	<p>Pomaga zmniejszyć liczbę drobnych przypadków zatrzymania obrazu. W zależności od stopnia zatrzymania obrazu, uruchomienie programu może zająć nieco czasu. Aby włączyć funkcję kondycjonowania ekranu LCD, wybierz opcję Wł. (On).</p> <p>SE2222H</p>  <p>SE2222HV</p> 

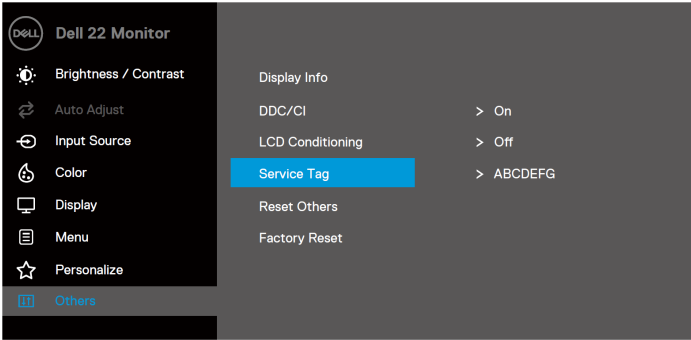
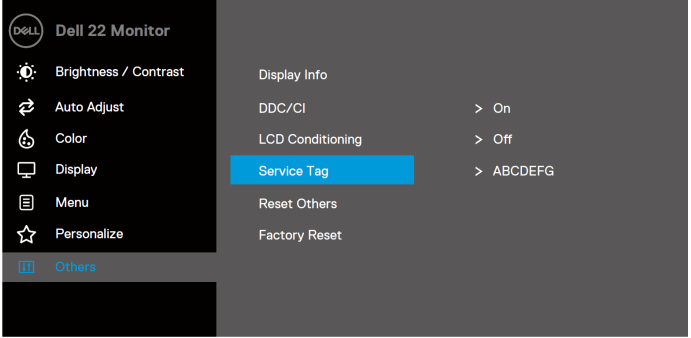
Ikona	Menu i podmenu	Opis
	Znacznik serwisowy monitora	<p>Wyświetla numer znacznika serwisowego monitora.</p> <p>SE2222H</p>  <p>SE2222HV</p> 
	Zresetuj inne	Przywrócenie domyślnych ustawień fabrycznych z ustawień menu Inne .
	Przywracanie (resetowanie) ustawień fabrycznych	Przywraca wszystkie ustawienia domyślne do wartości fabrycznych.

Komunikaty ostrzegawcze OSD

Poniższe pole Komunikatu ostrzeżenia o zasilaniu dotyczy funkcji Jasności po raz pierwszy, gdy poziom Jasności zostanie ustawiony powyżej poziomu domyślnego.

SE2222H

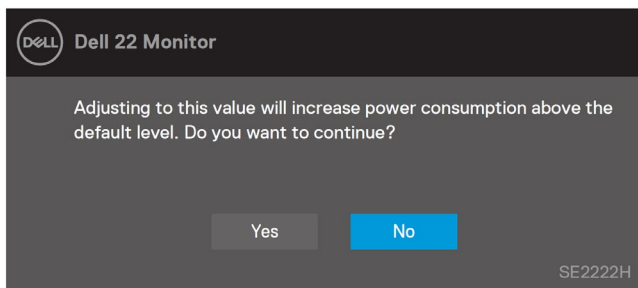

SE2222HV

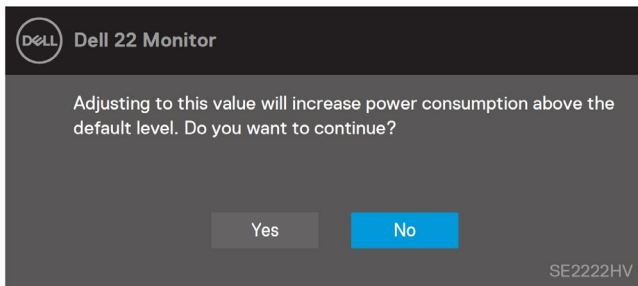

Przed włączeniem funkcji blokady wyświetlany jest poniższy komunikat.

SE2222H

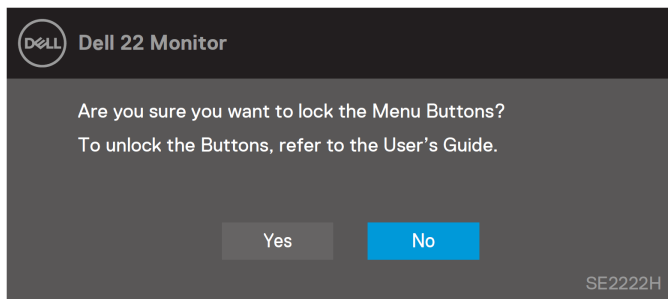

SE2222HV

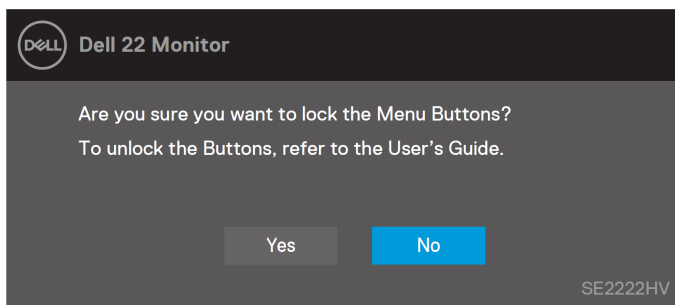

UWAGA: Komunikat może się nieznacznie różnić w zależności od wybranych ustawień.

Przed wyłączeniem funkcji DDC/CI wyświetlany jest poniższy komunikat.

SE2222H

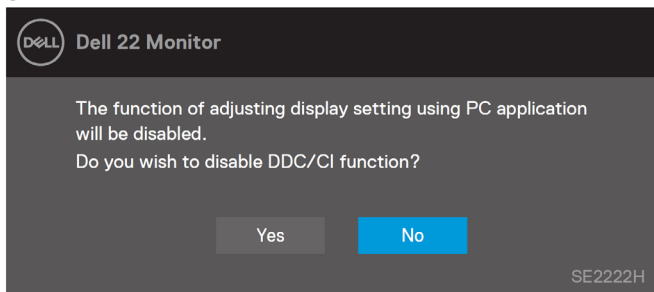

SE2222HV

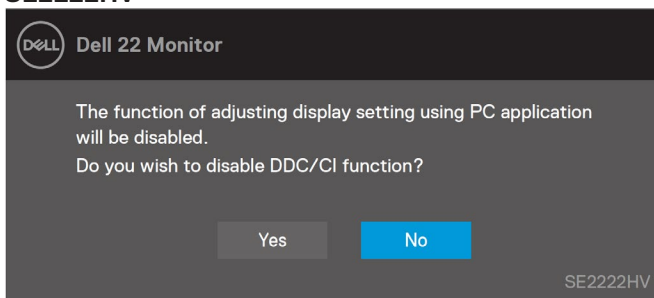

Gdy monitor przejdzie w tryb gotowości, zostanie wyświetlony następujący komunikat.

SE2222H

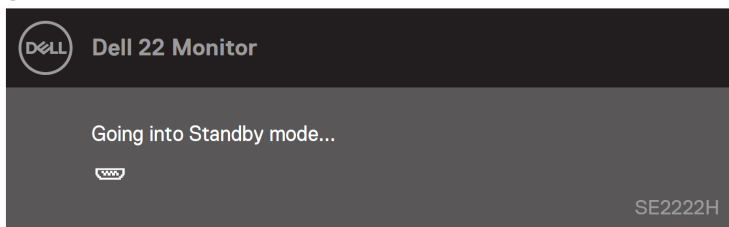

SE2222HV

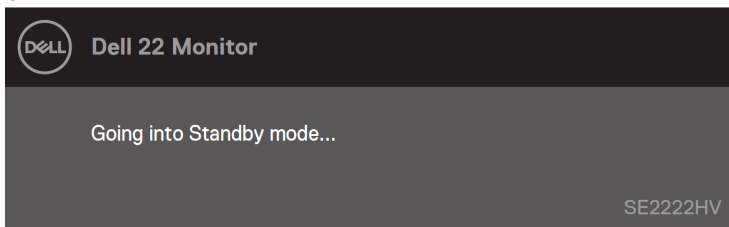

Jeśli kabel VGA lub HDMI nie jest podłączony, pojawi się ruchome okno dialogowe. Monitor, jeśli pozostanie w tym stanie, po 4 minutach przejdzie w tryb gotowości.

SE2222H

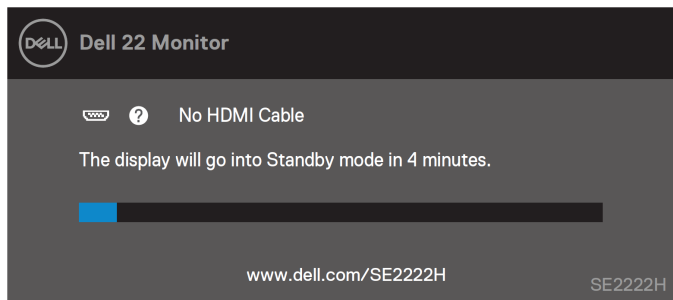

SE2222H

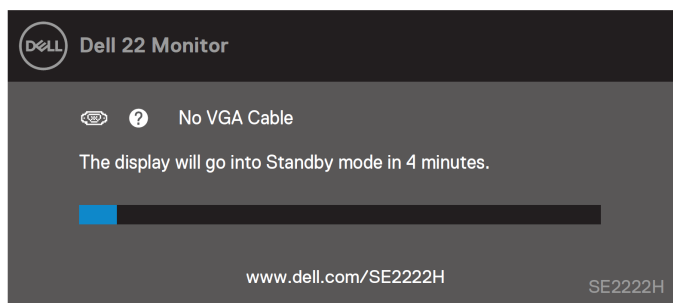

SE2222HV

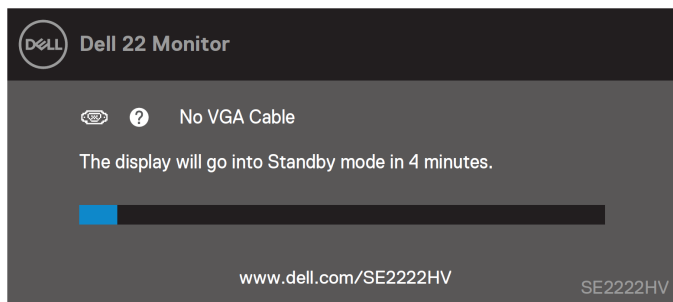

Więcej informacji można znaleźć w części [Rozwiązywanie problemów](#).

Ustawianie rozdzielczości ekranu monitora

Ustawianie rozdzielczości ekranu 1920 x 1080

W celu zapewnienia najwyższej wydajności należy ustawić rozdzielczość ekranu 1920 x 1080 pikseli, wykonując poniższe czynności:

W systemie Windows 7:

1. Kliknij prawym przyciskiem myszy na pulpicie, a następnie kliknij polecenie **Rozdzielczość ekranu**.
2. Kliknij menu rozwijane pozycji **Rozdzielczość ekranu** i wybierz 1920 x 1080.
3. Kliknij przycisk **OK**.

W systemie Windows 8 lub Windows 8.1:

1. Wybierz kafelek **Pulpit** w celu przełączenia na klasyczny wygląd pulpitu.
2. Kliknij prawym przyciskiem myszy na pulpicie, a następnie kliknij polecenie **Rozdzielczość ekranu**.
3. Kliknij menu rozwijane pozycji **Rozdzielczość ekranu** i wybierz 1920 x 1080.
4. Kliknij przycisk **OK**.

W systemie Windows 10 lub Windows 11:

1. Kliknij prawym przyciskiem myszy na pulpicie, a następnie kliknij polecenie **Ustawienia wyświetlania**.
2. Kliknij pozycję **Zaawansowane ustawienia wyświetlania**.
3. Kliknij menu rozwijane pozycji **Rozdzielczość** i wybierz 1920 x 1080.
4. Kliknij przycisk **Zastosuj**.

Jeśli zalecana rozdzielczość nie jest wyświetlana jako opcja, może być konieczna aktualizacja sterownika karty graficznej. Sterownik karty graficznej można zaktualizować za pomocą jednej z poniższych metod:

Komputer firmy Dell

1. Przejdź na stronę <https://www.dell.com/support>, wprowadź znacznik serwisowy i pobierz najnowszy sterownik dla używanej karty graficznej.
2. Po instalacji sterowników karty graficznej należy ponownie spróbować ustawić rozdzielczość 1920 x 1080.

 **UWAGA:** Jeśli nie można ustawić rozdzielczości 1920 x 1080, należy skontaktować się z firmą Dell i zapytać o kartę graficzną, która obsługuje te rozdzielczości.

Komputer firmy innej niż Dell

W systemie Windows 7:

1. Kliknij prawym przyciskiem myszy na pulpicie, a następnie kliknij polecenie **Personalizuj**.
2. Kliknij pozycję **Zmień ustawienia ekranu**.
3. Kliknij pozycję **Ustawienia zaawansowane**.
4. Zidentyfikuj dostawcę karty graficznej z opisu w górnej części okna. Na przykład, NVIDIA, AMD, Intel itd.
5. Wyszukaj zaktualizowany sterownik w witrynie internetowej dostawcy karty graficznej. Na przykład <https://www.AMD.com> lub <https://www.NVIDIA.com>.
6. Po instalacji sterowników karty graficznej należy ponownie spróbować ustawić rozdzielczość 1920 x 1080.

W systemie Windows 8 lub Windows 8.1:

1. Wybierz kafelek Pulpit w celu przełączenia na klasyczny wygląd pulpitu.
2. Kliknij prawym przyciskiem myszy na pulpicie, a następnie kliknij polecenie **Personalizuj**.
3. Kliknij pozycję **Zmień ustawienia ekranu**.
4. Kliknij pozycję **Ustawienia zaawansowane**.
5. Zidentyfikuj dostawcę karty graficznej z opisu w górnej części okna. Na przykład, NVIDIA, AMD, Intel itd.
6. Wyszukaj zaktualizowany sterownik w witrynie internetowej dostawcy karty graficznej. Na przykład <https://www.AMD.com> lub <https://www.NVIDIA.com>.
7. Po instalacji sterowników karty graficznej należy ponownie spróbować ustawić rozdzielczość 1920 x 1080.

W systemie Windows 10 lub Windows 11:

1. Kliknij prawym przyciskiem myszy na pulpicie, a następnie kliknij polecenie **Ustawienia wyświetlania**.
2. Kliknij pozycję **Zaawansowane ustawienia wyświetlania**.
3. Kliknij pozycję **Wyświetl właściwości karty**.
4. Zidentyfikuj dostawcę karty graficznej z opisu w górnej części okna. Na przykład, NVIDIA, AMD, Intel itd.
5. Wyszukaj zaktualizowany sterownik w witrynie internetowej dostawcy karty graficznej. Na przykład <https://www.AMD.com> lub <https://www.NVIDIA.com>.
6. Po instalacji sterowników karty graficznej należy ponownie spróbować ustawić rozdzielczość 1920 x 1080.

 **UWAGA:** Jeśli nie można ustawić zalecanej rozdzielczości, należy skontaktować się z producentem komputera lub rozważyć zakup karty graficznej obsługującej taką rozdzielczość wideo.

Używanie opcji pochylania monitora

Monitor można przechylać w celu uzyskania najwygodniejszego kąta widzenia.

 **UWAGA:** Podstawa nie jest przymocowana do monitora na czas dostawy od Producenta.

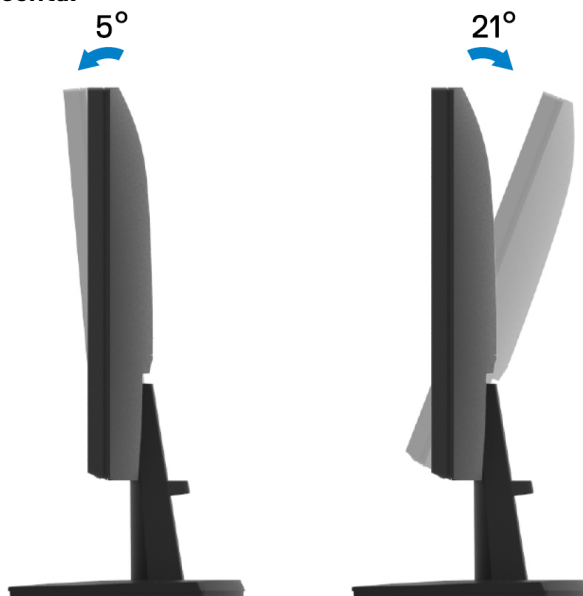

Rozwiązywanie problemów

⚠ OSTRZEŻENIE: Przed rozpoczęciem procedur opisanych w tym rozdziale należy zapoznać się z [Instrukcjami bezpieczeństwa](#).

Autotest

Monitor jest wyposażony w funkcję autotestu, która umożliwia sprawdzenie, czy monitor działa prawidłowo. Jeśli monitor i komputer są prawidłowo podłączone, ale ekran monitora pozostaje ciemny, uruchom autotest monitora, wykonując następujące czynności:

1. Wyłącz komputer i monitor.
2. Odłącz wszystkie kable od monitora. W ten sposób komputer nie musi być zaangażowany.
3. Włącz monitor.

Jeżeli monitor działa prawidłowo, wykrywa brak sygnału i pojawia się jeden z poniższych komunikatów. W trybie autotestu dioda LED zasilania pozostaje biała.

SE2222H

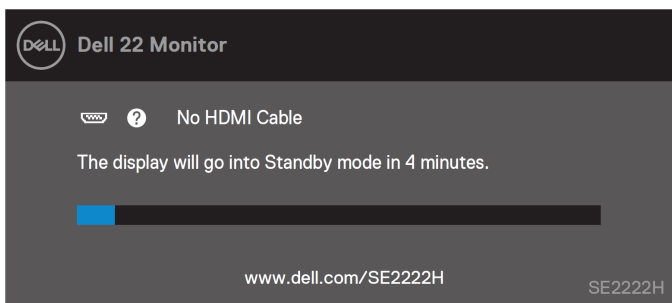

SE2222H

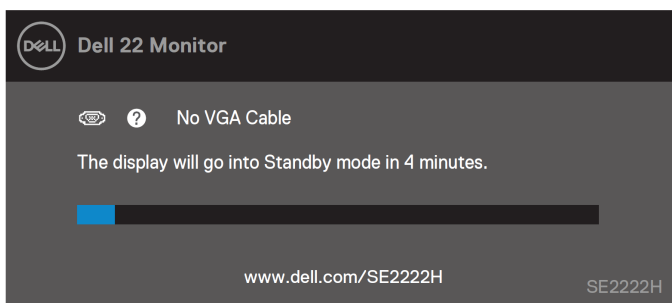

SE2222HV

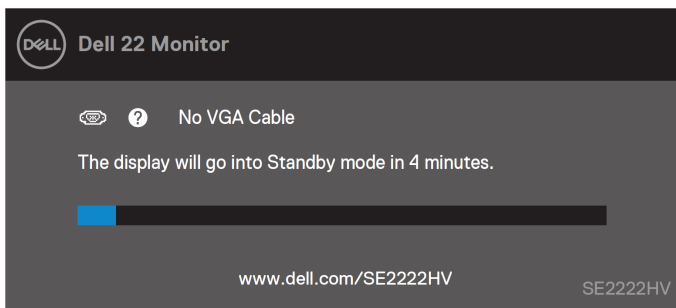

 **UWAGA:** Ten komunikat pojawia się również podczas normalnej pracy, gdy kabel wideo zostanie odłączony lub uszkodzony.

4. Wyłącz monitor i ponownie podłącz kabel wideo, a następnie włącz komputer i monitor. Jeśli po podłączeniu kabli monitor pozostaje ciemny, sprawdź sterownik wideo i komputer.

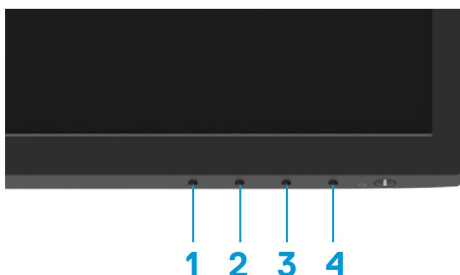

Wbudowana diagnostyka

Monitor jest wyposażony we wbudowane narzędzie diagnostyczne, które pomaga określić, czy nieprawidłowość w działaniu ekranu jest nieodłącznym problemem z monitorem czy z komputerem i kartą graficzną.



Etykieta	Opis
1	Przycisk 1
2	Przycisk 2
3	Przycisk 3
4	Przycisk 4

Aby uruchomić wbudowaną diagnostykę:

1. Upewnij się, że ekran jest czysty (na powierzchni ekranu nie ma cząstek kurzu).
2. Naciśnij i przytrzymaj **Przycisk 4** przez około 4 sekundy, a następnie poczekaj na wyświetlenie menu podręcznego.
3. Za pomocą **Przycisku 1** lub **2** wybierz  i naciśnij , aby potwierdzić. Na początku programu diagnostycznego pojawia się szary wzór testu.
4. Dokładnie sprawdź, czy na ekranie nie występują nieprawidłowości.
5. Naciśnij **Przycisk 1**, aby zmienić wzorce testów.
6. Powtórz czynności 4 i 5, aby sprawdzić wyświetlacz w wyświetleniach na czerwono, zielono, niebiesko, czarno, białą i w postaci ekranu tekstowego.
7. Na białym ekranie testowym sprawdź, czy kolor biały jest jednorodny, i czy czasem kolor biały nie jest zielonkawy/czerwonawy itp..
8. Naciśnij **Przycisk 1**, aby zakończyć program diagnostyczny.

Typowe problemy

Poniższa tabela zawiera ogólne informacje na temat typowych problemów z monitorem, które mogą wystąpić, oraz możliwe rozwiązania:

Typowe objawy	Możliwe rozwiązania
Brak obrazu/Wyłączona kontrolka LED zasilania	<ul style="list-style-type: none">• Upewnij się, że kabel wideo łączący monitor z komputerem jest prawidłowo podłączony i zabezpieczony.• Sprawdź, czy gniazdko elektryczne działa prawidłowo, podłączając do niego inne urządzenie elektryczne.• Upewnij się, że przycisk zasilania jest wciśnięty.• Przy pomocy menu Źródło sygnału wejściowego upewnij się, że został wybrany prawidłowy wejściowy sygnał wejściowy.
Brak obrazu/Wyłączona kontrolka LED zasilania	<ul style="list-style-type: none">• Za pomocą menu ekranowego OSD można zwiększyć jasność i kontrast.• Przeprowadź kontrolę funkcji autotestu monitora.• Sprawdź, czy styki w złączu kabla wideo nie są wygięte lub uszkodzone.• Uruchoń wbudowaną diagnostykę.• Przy pomocy menu Źródło sygnału wejściowego upewnij się, że został wybrany prawidłowy wejściowy sygnał wejściowy.
Słaba ostrość	<ul style="list-style-type: none">• Wyeliminuj przedłużacze sygnału wideo.• Przywróć ustawienia fabryczne monitora (Reset ustawień fabrycznych).• Zmień rozdzielczość wideo na prawidłowy format obrazu.
Wideo z drżącym obrazem	<ul style="list-style-type: none">• Przywróć ustawienia fabryczne monitora (Reset ustawień fabrycznych).• Sprawdź czynniki środowiskowe.• Przenieś monitor i sprawdź go w innym pomieszczeniu.
Brakujące piksele	<ul style="list-style-type: none">• Wyłączyć i włączyć zasilanie.• Piksel, który jest stale wyłączony, jest naturalną wadą, która może wystąpić w technologii LCD.• Aby uzyskać więcej informacji na temat jakości monitora firmy Dell i zasad dotyczących pikseli, zobacz witrynę pomocy technicznej firmy Dell pod adresem: www.dell.com/pixelguidelines.
Zablokowane piksele	<ul style="list-style-type: none">• Wyłączyć i włączyć zasilanie.• Piksel, który jest stale wyłączony, jest naturalną wadą, która może wystąpić w technologii LCD.• Aby uzyskać więcej informacji na temat jakości monitora firmy Dell i zasad dotyczących pikseli, zobacz witrynę pomocy technicznej firmy Dell pod adresem: www.dell.com/pixelguidelines.
Problemy z jasnością	<ul style="list-style-type: none">• Przywróć ustawienia fabryczne monitora (Reset ustawień fabrycznych).• Za pomocą menu ekranowego OSD ustaw jasność i kontrast.
Zniekształcenie geometryczne	<ul style="list-style-type: none">• Przywróć ustawienia fabryczne monitora (Reset ustawień fabrycznych).• Wyreguluj poziome i pionowe sterowniki za pomocą menu OSD.
Linie poziome/pionowe	<ul style="list-style-type: none">• Przywróć ustawienia fabryczne monitora (Reset ustawień fabrycznych).• Wykonaj autotest monitora i sprawdź, czy linie te są również w trybie autotestu.• Sprawdź, czy styki w złączu kabla wideo nie są wygięte lub uszkodzone.• Uruchoń wbudowaną diagnostykę.

Typowe objawy	Możliwe rozwiązania
Problemy z synchronizacją	<ul style="list-style-type: none"> • Przywróć ustawienia fabryczne monitora (Reset ustawień fabrycznych). • Wykonaj autotest monitora, aby sprawdzić, czy w trybie autotestu pojawia się ekran z szyfrowaniem. • Sprawdzić, czy styki w złączu kabla wideo nie są wygięte lub uszkodzone. • Uruchom ponownie komputer w trybie awaryjnym.
Kwestie związane z bezpieczeństwem	<ul style="list-style-type: none"> • Nie wykonuj żadnych czynności związanych z rozwiązywaniem problemów. • Natychmiast skontaktuj się z firmą Dell.
Problemy okresowe	<ul style="list-style-type: none"> • Upewnij się, że kabel wideo łączący monitor z komputerem jest prawidłowo podłączony i zabezpieczony. • Przywróć ustawienia fabryczne monitora (Reset ustawień fabrycznych). • Wykonaj autotest monitora, aby sprawdzić, czy w trybie autotestu pojawia się okresowy problem.
Brak koloru	<ul style="list-style-type: none"> • Przeprowadzić kontrolę funkcji autotestu monitora. • Upewnij się, że kabel wideo łączący monitor z komputerem jest prawidłowo podłączony i zabezpieczony. • Sprawdzić, czy styki w złączu kabla wideo nie są wygięte lub uszkodzone.
Nieprawidłowy kolor	<ul style="list-style-type: none"> • Wypróbuj różne Tryby ustawień wstępnych w Menu OSD ustawień Kolorów. Dostosuj wartość R/G/B w menu OSD Ustawieniach koloru Niestandardowego koloru. • W menu OSD ustawień Kolorów zmień Format kolorów na RGB lub YCbCr/YPbPr. • Uruchom wbudowaną diagnostykę.
Zatrzymanie obrazu ze statycznego obrazu pozostawionego na monitorze przez długi okres czasu	<ul style="list-style-type: none"> • Ustaw ekran, aby wyłączał się po kilku minutach bezczynności ekranu. Ustawienia te można dostosować w opcjach zasilania systemu Windows lub w ustawieniach funkcji oszczędzania energii systemu Mac. • Można również użyć dynamicznie zmieniającego się wygaszacza ekranu.
Przeciąganie lub przeregulowanie obrazu	<ul style="list-style-type: none"> • Zmień Czas reakcji w menu ekranowym Wyświetlacza na Szybki lub Normalny w zależności od aplikacji i sposobu użytkowania.

Problemy związane z produktem

Szczególne objawy	Możliwe rozwiązania
Obraz na ekranie jest zbyt mały	<ul style="list-style-type: none">• Sprawdź ustawienie Proporcji obrazu w menu OSD Wyświetlacza.• Przywróć ustawienia fabryczne monitora (Reset ustawień fabrycznych).
Nie można wyregulować monitora za pomocą przycisków u dołu panelu	<ul style="list-style-type: none">• Wyłącz monitor, odłącz przewód zasilający, podłącz go z powrotem, a następnie włącz monitor.• Sprawdź, czy menu OSD jest zablokowane. Jeśli tak, naciśnij i przytrzymaj przycisk Exit (Wyjście) (przycisk 4) przez cztery sekundy, aby odblokować.
Brak sygnału wejściowego po naciśnięciu sterowników użytkownika	<ul style="list-style-type: none">• Sprawdzić źródło sygnału. Upewnij się, że komputer nie znajduje się w trybie gotowości lub uśpienia, poruszając myszą lub naciskając dowolny klawisz na klawiaturze.• Sprawdź, czy kabel wideo jest prawidłowo podłączony. W razie potrzeby odłącz i ponownie podłącz kabel wideo.• Zresetuj komputer lub odtwarzacz wideo.
Obraz nie wypełnia całego ekranu	<ul style="list-style-type: none">• Ze względu na różne formaty wideo (format obrazu) płyt DVD monitor może wyświetlać obraz w trybie pełnoekranowym.• Uruchom wbudowaną diagnostykę.

Załącznik

Uwagi FCC (USA) i inne informacje prawne

Uwagi FCC i inne informacje prawne można znaleźć w witrynie zgodności z przepisami pod adresem https://www.dell.com/regulatory_compliance.

Kontakt z firmą Dell

Klienci z USA: 800-WWW-DELL (800-999-3355).

 **UWAGA:** Jeśli nie masz aktywnego połączenia z Internetem, informacje kontaktowe można znaleźć na fakturze zakupu, liście przewozowym, rachunku lub w katalogu produktów firmy Dell.

Firma Dell oferuje szereg opcji pomocy technicznej online oraz telefonicznej. Dostępność różni się w zależności od kraju i produktu, a niektóre usługi mogą nie być dostępne w danym regionie.

- Pomoc techniczna online — www.dell.com/support/monitors
- Kontakt z firmą Dell — www.dell.com/contactdell

Baza danych produktów UE dla etykiety energetycznej i karty informacyjnej produktu

SE2222H: <https://eprel.ec.europa.eu/qr/557072>